

BT520

Battery Analyzer

Kullanım Kılavuzu

SINIRLI GARANTİ VE SORUMLULUK SINIRI

Tüm Fluke ürünleri, normal kullanım ve servis koşulları altında madde ve işçilik kusurları olmayacağı konusunda garanti altına alınmıştır. Garanti süresi üç yıldır ve nakil tarihinde başlar. Parçalar, ürün onarımları ve servisler, 90 gün için garanti altına alınmıştır. Bu garanti ancak asıl satın alan veya Fluke yetkili bayinin son kullanıcı müşterisi için geçerli olup, sigortalar, tek kullanımlık piller veya Fluke şirketine göre yanlış kullanıldığı, değiştirildiği, ihmal edildiği, orijinalliği bozulduğu ya da yanlışlıkla veya anormal bir kullanım ya da işleme sonucu hasara uğradığı düşünülen hiçbir ürün için geçerli değildir. Fluke, yazılımın teknik çalışma özelliklerine önemli derecede uygun çalışacağını ve kusursuz bilgi saklama ortamı üzerine gerektiği gibi kaydedilmiş olduğunu 90 günlük bir süre için garanti eder. Fluke, yazılımın kesintisiz bir şekilde çalışacağını ya da hatasız olacağını garanti etmez.

Fluke yetkili bayileri, bu garantiyi yeni ve kullanılmamış ürünler için, son kullanıcı müşterilerine verebilir, ancak Fluke adına daha kapsamlı ya da farklı bir garanti veremez. Garanti desteği ancak ürün Fluke yetkili satış noktası aracılığıyla satın alındıysa ya da Alıcı geçerli uluslararası fiyatı ödemişse sağlanır. Fluke, ürünün bir ülkede satın alınıp onarım için başka bir ülkeye gönderilmesi durumunda, parça onarım / değiştirme ithal ücretini faturalama hakkını saklı tutar.

Fluke şirketinin garanti yükümlülüğü, şirketin seçiminde, garanti süresi içinde Fluke yetkili servis merkezine geri verilen kusurlu ürünün satın alım fiyatını iade etmesi, ücretsiz onarımı veya değiştirilmesi ile sınırlıdır.

Garanti hizmetini almak için en yakın Fluke yetkili servis merkezine giderek iade onay bilgilerini alınız, sonra da ürünü sorunun tarifisiyle birlikte, posta ve sigorta ücreti önceden ödenmiş olarak (FOB Varış Noktasında) o servis merkezine gönderiniz. Fluke, ulaşım sırasındaki hasarlardan sorumlu tutulamaz. Garanti onarımından sonra ürün, ulaşım ücreti önceden ödenmiş olarak (FOB Varış Noktası) Alıcıya geri gönderilecektir. Fluke, bozukluğun ihmal, yanlış kullanım, ürünün orijinalliğinin bozulması, değiştirme, kaza veya ürünün belirlenen elektrik derecelendirmesi dışında kullanılması sonucu aşırı voltaj da dahil, anormal kullanım veya işleme koşulları ya da mekanik bileşenlerin normal aşınması ve eskimesi nedeniyle olduğunu saptarsa, onarım masrafları için bir tahminde bulunacak ve işe başlamadan önce onay alacaktır. Onarımdan sonra ürün, ulaşım ücreti önceden ödenmiş olarak Alıcıya geri gönderilecek ve Alıcı, onarım ve geri gönderim ücretleri (FOB Nakliyat Noktası) için faturalanacaktır.

BU GARANTİ, ALICININ TEK VE YALNIZ KENDİSİNE TANINAN ÇÖZÜM HAKKI OLUP, PAZARLANABİLİRLİK VE BELLİ BİR AMACA UYGUNLUK GİBİ İMA EDİLEN GARANTİLER DE DAHİL, ANCAK BUNLARLA SINIRLI OLMASIZIN AÇIK VEYA İMA EDİLEN DİĞER TÜM GARANTİLERİN YERİNE GEÇER. FLUKE, HERHANGİ BİR NEDEN VEYA TEORİ SONUCU OLUŞAN ÖZEL, DOLAYLI, ARIZİ VEYA TESADÜFİ VERİ KAYBI DA DAHİL, HİÇBİR KAYIP VE ZARARDAN SORUMLU TUTULAMAZ.

Bazı ülke ve eyaletler, ima edilen bir garanti maddesinin sınırlandırılmasına ya da tesadüfi veya sonuçsal zararların sınırlandırılması veya kapsam dışı bırakılmasına izin vermediğinden, bu garantinin sınırlandırılması veya kapsam dışında bırakılması, her alıcı için geçerli olmayabilir. Bu Garantinin herhangi bir maddesi bir mahkeme veya yargı konusunda yetkili başka bir karar organı tarafından geçersiz veya yürürlüğe konamaz olarak kabul edildiğinde, bu uygulama, diğer hükümlerin geçerlik ve uygulanabilirliğini etkilemeyecektir.

Fluke Corporation
P.O. Box 9090
Everett, WA 98206-9090
A.B.D.

Fluke Europe B.V.
P.O. Box 1186
5602 BD Eindhoven
Hollanda

11/99

Ürününüzü İnternet'te kaydettirmek için <http://register.fluke.com> adresine gidiniz.

İçindekiler

Bölüm	Başlık	Sayfa
1	Ürüne Genel Bakış ve Teknik Özellikler	1-1
	Giriş	1-1
	Fluke İle Bağlantı Kurun	1-1
	Ürüne Genel Bakış	1-1
	Standart Ekipman	1-3
	Güvenlik Bilgileri	1-5
	Tuşlar ve G/Ç Terminalleri.....	1-8
	LCD Ekran	1-10
	Teknik Özellikler	1-11
	Genel Özellikler	1-11
	Cihaz Hassasiyet Teknik Özellikleri.....	1-12
	Kayıt Kapasitesi.....	1-13
2	Ayarlar	2-1
	Giriş	2-1
	Eğimli Stand	2-1
	Kemer Askısı	2-2
	Ekran Kontrastını Ayarlama	2-3
	Dili Ayarlama	2-3
	Tarihi ve Saati Ayarlama	2-3
	Bip Sesini Açma/Kapatma	2-4
	Otomatik Tutma ve Otomatik Kayıt Modları.....	2-4
	Otomatik Güç Kapatma Zamanını Ayarlama.....	2-5
	Cihaz Bilgilerini Görüntüleme	2-6
	Fabrika Moduna Sıfırlama	2-6
	Bellek Kullanım Bilgilerini Görüntüleme.....	2-6
3	Ürünü Kullanma.....	3-1
	Giriş	3-1
	Ölçüm Cihazı Modu ve Sıra Modu Arasında Geçiş Yapma.....	3-1
	Sıra Modunda Profil Kullanma.....	3-3
	Profilleri Yönetme	3-3
	Profil Oluşturma.....	3-4

Profil Düzenleme	3-5
Oluşturma Sırasında Profil Düzenleme	3-5
Ölçüm Sırasında Profil Değiştirme	3-5
Profil Yükleme	3-5
Sıra Moduna Geçildiğinde Profil Yükleme	3-6
Sıra Modunda Ölçüm Sırasında Profil Yükleme	3-6
Ölçüm Yapma.....	3-7
Pilin İç Direncini ve Gerilimini Test Etme.....	3-7
Pil Test Problemleri	3-7
Ekrandaki Test Değerlerini Görüntüleme	3-8
Ölçüm Aralığını Ayarlama.....	3-9
Pil Test Değerlerini Kaydetme	3-9
Test Değerlerini Silme	3-10
Direnç Ölçümü için Düşük Geçirimli Filtreyi Etkinleştirme	3-10
Ölçüm Eşiklerini Ayarlama.....	3-10
Eşikler Nasıl Çalışır?	3-12
Boşaltma Gerilimini Ölçme	3-12
Ölçüm Yapma	3-12
Tipik Ekran.....	3-13
DC Gerilimini Ölçme	3-14
Ölçüm Aralığını Ayarlama.....	3-14
DC Gerilimi Değerlerini Kaydetme.....	3-14
AC Gerilimini Ölçme	3-15
Ölçüm Aralığı.....	3-15
AC Gerilimi Değerlerini Kaydetme	3-15
Dalgalı Gerilimi Ölçme.....	3-16
Ölçüm Aralığını Ayarlama.....	3-16
Dalgalı Gerilim Değerlerini Kaydetme	3-16
TL175'le Gerilimi Ölçme	3-17
4 BTL20 Interactive Test Probe'u Kullanma.....	4-1
Giriş	4-1
BTL20'e Genel Bakış.....	4-1
Probu Ürüne Bağlama	4-2
Sesi Ayarlama	4-2
Gücü Açma/Kapatma	4-3
Ekranı Anlama	4-3
Uzun ve Kısa Genişleticiler	4-4
Prob Uçlarını Değiştirme	4-5
Takılabilir Feneri Kullanma	4-6
Sıfır Kalibrasyonu	4-7
5 Belleği Görüntüleme	5-1
Giriş	5-1
Ölçüm Cihazı Modunda Kaydedilen Verileri Görüntüleme	5-1
Ölçüm Cihazı Modunda Kaydedilen Verileri Silme	5-2
Sıra Modunda Kaydedilen Profilleri Görüntüleme	5-3
Sıra Modunda Kaydedilen Profilleri Silme	5-3
6 PC Bağlama	6-1
Giriş	6-1
Ürünü PC'ye Bağlama	6-1

7	Bakım.....	7-1
	Giriş.....	7-1
	Pil Paketini Takma veya Deęiřtirme.....	7-3
	Sigortayı Deęiřtirme.....	7-4
	Ürünü temizleme.....	7-5
	Pili řarj Etme.....	7-5
	Parçalar ve Aksesuarlar.....	7-7

Tablo Listesi

Tablo	Başlık	Sayfa
1-1.	Standart Ekipman.....	1-3
1-2.	Semboller	1-7
1-3.	Tuşlar	1-8
1-4.	LCD Ekrandaki Tipik Öğeler.....	1-10
4-1.	Etkileşimli Test Probu Öğeleri	4-2
4-2.	BTL20 Ekranındaki Tipik Öğeler	4-3
7-1.	Parçalar ve Aksesuarlar	7-7

Şekil Listesi

Şekil	Başlık	Sayfa
1-1.	Standart Ekipman.....	1-4
1-2.	G/Ç Terminalleri	1-9
2-1.	Eğimli Stand.	2-1
2-2.	Kemer Askısı	2-2
3-1.	Pilin İç Direncini ve Gerilimini Test Etme.....	3-7
3-2.	Test Probeni Pil Kutbuna Bağlama	3-8
3-3.	DC Gerilimini Ölçme	3-14
3-4.	AC Gerilimini Ölçme	3-15
3-5.	TL175'le DC Gerilimini Ölçme	3-17
4-1.	BTL20 Interactive Test Probe.....	4-1
4-2.	Uzun ve Kısa Problar	4-4
4-3.	Prob Uçlarını Değişirme	4-5
4-4.	Takılabilir Fener.....	4-6
4-5.	Sıfır Kalibrasyonu Ayarlama.....	4-7
6-1.	PC'ye Bağlama.....	6-1
7-1.	Pil Paketini Takma veya Değişirme.....	7-3
7-2.	Sigortayı Değişirme	7-4
7-3.	Pili Şarj Etme.....	7-6

Bölüm 1

Ürüne Genel Bakış ve Teknik Özellikler

Giriş

Bu bölümde ürünle ilgili bilgiler, güvenlik bilgileri, irtibat bilgileri ve teknik özellikler açıklanmaktadır.

Fluke ile Bağlantı Kurun

Fluke ile iletişim kurmak için aşağıdaki numaralardan birini arayabilirsiniz:

- Teknik Destek ABD: 1-800-44-FLUKE (1-800-443-5853)
- Kalibrasyon/Onarım ABD: 1-888-99-FLUKE (1-888-993-5853)
- Kanada: 1-800-36-FLUKE (1-800-363-5853)
- Avrupa: +31 402-675-200
- Çin: +86-400-810-3435
- Japonya: +81-3-6714-3114
- Singapur: +65-6799-5566
- Dünyanın her yerinde: +1-425-446-5500

Veya web sitemizi ziyaret edebilirsiniz: www.fluke.com.

Cihazınızı kaydetmek için <http://register.fluke.com> adresini ziyaret edebilirsiniz.

En yeni kılavuz eklerini görüntülemek, yazdırmak veya indirmek için <http://en-us.fluke.com/support/manuals> adresini ziyaret edin.

Ürüne Genel Bakış

Fluke BT520 Battery Analyzer (Ürün), sabit bir pil sisteminin test ve ölçümü için tasarlanmış çok fonksiyonlu bir ölçüm cihazıdır. Ürün, pilin iç direncini ve gerilimleri ölçebilir. Bu ölçümler, sistemin genel durumunu tespit etmek için kullanılabilir. Ayrıca 600 V'a kadar DC gerilimi, 600 V rms'a kadar AC gerilimi ve dalgalı gerilim dahil pil sisteminin bakımı için elektrik parametrelerini ölçebilir.

Ürünün özellikleri şunları içerir:

- **CAT III 600 V Güvenlik Derecesi** – Ürün, bir Kategori III ortamında maksimum 600 V AC ölçülebilir.
- **Pil İç Direnci** – Ürün, Kelvin bağlantıları aracılığıyla iç direnci ölçer. Bilinen temel verilere göre artan iç direnç, pilin bozulmakta olduğunu gösterir. Test, 3 saniyeden kısa sürer.

- **Pil Gerilimi** – İç direnç testi sırasında ürün, test edilen pilin gerilimini de ölçer.
- **Boşaltma Voltları** – Boşaltma modu, boşaltma veya yük testi sırasında her pilin gerilimini belirli aralıklarla birkaç kere toplar. Kullanıcılar, pilin kesme gerilimine inme süresini hesaplayabilir ve bu süreyi bu pilin kapasite kaybını hesaplamak için kullanabilir.
- **Dalgalı Gerilim Testi** – Düzeltilmiş gerilimin DC şarj ve invertör devrelerindeki istenmeyen artık AC bileşenini ölçer. Kullanıcıların AC bileşenlerini DC şarj devrelerinde test etmesini ve pilin bozulmasının temel nedenlerinden birini bulmasını sağlar.
- **Ölçüm Cihazı ve Sıra Modları** – Ölçüm Cihazı modu, hızlı test yapmak veya sorun gidermek için kullanılır. Bu modda değerleri bir zaman sırası içinde kaydedebilir ve okuyabilirsiniz. Sıra modu, birden fazla güç sistemli ve pil serili bakım görevleri içindir. Kullanıcılar bir göreve başlamadan önce veri yönetimi ve rapor oluşturma için bir görev profilini yapılandırabilir.
- **Eşik ve Uyarı** – Kullanıcılar maksimum 10 eşik seti yapılandırabilir ve her ölçümden sonra Başarılı/Hata/Uyarı göstergesi alabilir.
- **Otomatik Tutma** – Otomatik Tutma açıkken değer 1 saniye sabit kaldığında, ürün değeri dondurur. Yeni bir ölçüm başladığında dondurulan değer bırakılır.
- **Otomatik Kayıt** – Otomatik Kayıt modu açıkken ölçülen değerler Otomatik Tutma'dan sonra ürünün dahili belleğine otomatik olarak kaydedilir.
- **Fluke Battery Analyze Yazılımı** – Üründen PC'ye kolayca veri aktarın. Analyze yazılımıyla ölçüm verileri ve pil profili bilgileri depolanıp arşivlenir ve karşılaştırma ve trend analizi için kullanılabilir. Tüm ölçüm verileri, pil profili ve analiz bilgileri, rapor oluşturmak için kolayca kullanılabilir.

Standart Ekipman

Tablo 1-1'de listelenen öğeler ürünle birlikte verilir. Şekil 1-1'de öğeler gösterilmektedir.

Tablo 1-1. Standart Ekipman

Öğe Numarası	Açıklama	Adet
①	Ana çerçeve	1
②	BTL10, Basic Test Lead	1
③	TL175, TwistGuard™ Test Leads	1
④	BTL_A, Voltage/Current Probe Adapter	1
⑤	L300, Takılabilir Fener	2
⑥	BTL20, Interactive Test Probe seti, genişleticili ve sıcaklık sensörlü	1
⑦	BP500, 7.4 V 3000 mAh Lityum iyon pil	1
⑧	BC500, 18 V AC şarj cihazı	1
⑨	Güç kablosu	1
⑩	Standart mini-b USB kablosu (kablo uzunluğu: 1 m)	1
⑪	BCR, Sıfır kalibrasyonu kartı	1
⑫	Omuz askısı	1
⑬	Kemer askısı	1
⑭	Manyetik plaka	1
⑮	C500L Yumuşak taşıma kutusu, büyük	1
⑯	Yedek sigorta	2
⑰	Kağıt pil etiketleri	100
--	Güvenlik Formu, gösterilmemiştir	1
--	Garanti kartı , gösterilmemiştir	1
--	Hızlı Başvuru Kılavuzu, gösterilmemiştir	1
--	FlukeView® Pil (CD), USB sürücüsünü ve tüm dillerde kılavuzları içerir, gösterilmemiştir	1

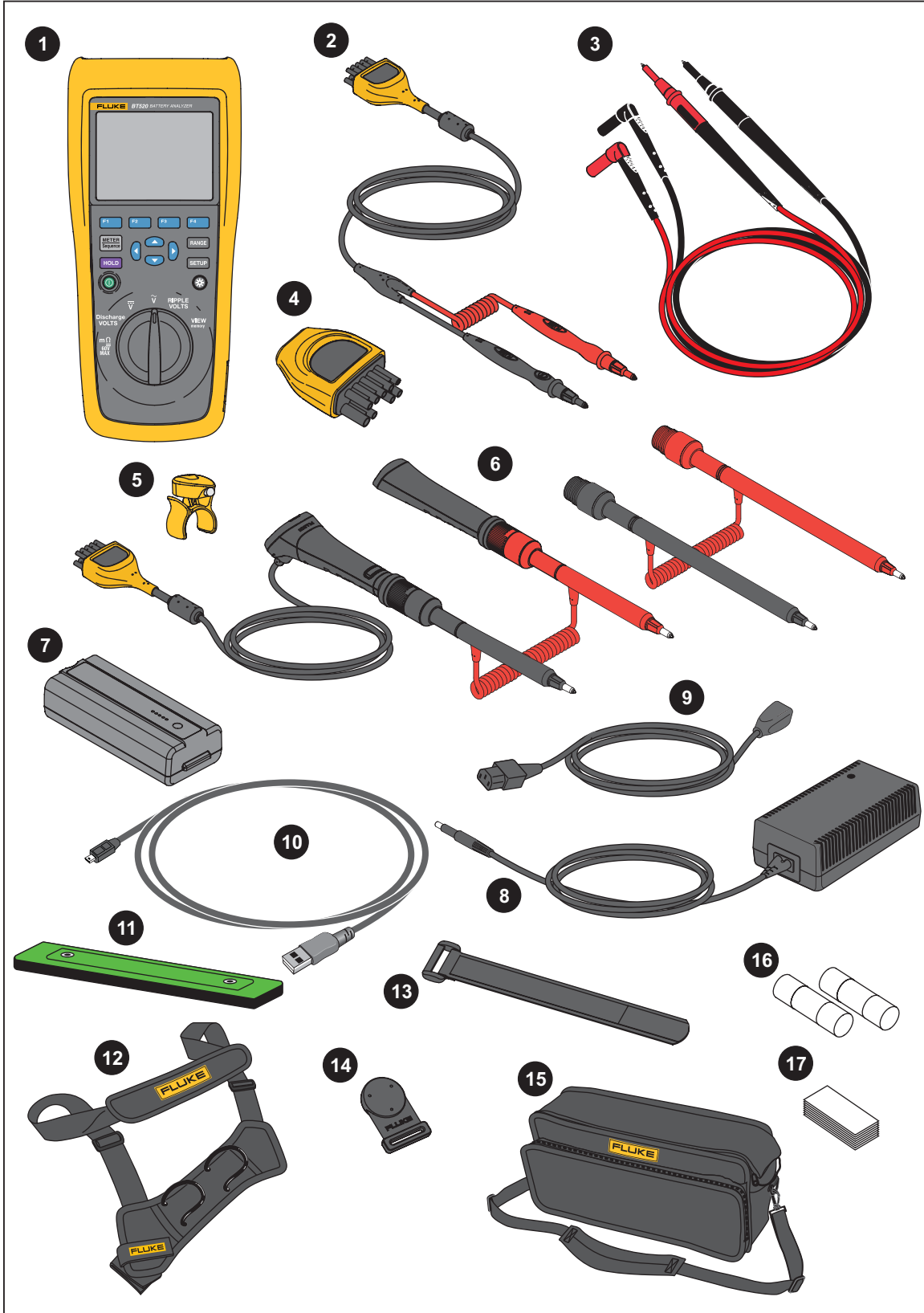

Şekil 1-1. Standart Ekipman

hsn056.eps

Güvenlik Bilgileri

Uyarı, kullanıcı için tehlikeli olan koşulları ve prosedürleri tanımlar. **Dikkat**, Ürüne veya test edilen cihaza hasar verebilecek koşulları ve prosedürleri tanımlar.

⚠️⚠️ Uyarı











Olası elektrik çarpması, yangın ve yaralanmaları önlemek için:

- Tüm talimatları dikkatlice okuyun.
- Ürünü kullanmadan önce tüm güvenlik bilgilerini okuyun.
- Ürünü yalnızca belirtilen şekilde kullanın, aksi takdirde Ürün tarafından sağlanan koruma geçersiz kalabilir.
- Ürünü patlayıcı gazların veya buharın mevcut olduğu yerlerde ya da ıslak veya nemli ortamlarda kullanmayın.
- Ürün hasarlı ise kullanmayın.
- Doğru çalışmaması durumunda Ürünü kullanmayın.
- Uçlar arasında veya her bir uç ile topraklama arasında nominal gerilimden fazlasını kullanmayın.
- >30 V ac rms, 42 V ac pik veya 60 V dc'deki gerilimlere dokunmayın.
- Bir ürünün, probun veya aksesuarın en düşük olarak ölçülen tek parçasının Ölçüm Kategorisi (CAT) oranını aşmayın.
- Bilinmeyen potansiyelleri ölçmek için TUTMA fonksiyonunu kullanmayın. TUTMA fonksiyonu açık olduğu zaman görüntü, farklı bir potansiyel ölçüldüğünde değişmez.
- Çıplak iletkenlerin veya bara çubuklarının çevresinde çalışırken çok dikkatli olun. İletkenle temas elektrik çarpmasına neden olabilir.
- Hasarlı olmaları durumunda test uçlarını kullanmayın. Test uçlarında hasarlı yalıtım veya açıkta kalan metal ya da aşınma göstergeleri olup olmadığını kontrol edin. Test uçlarında kesinti olup olmadığını kontrol edin.
- Genel test ucunu gerilimli test ucundan önce bağlayın ve gerilimli test ucunu genel test ucundan önce çıkarın.
- Pil ve çerçeve askılarına veya topraklanmış olabilecek donanımlara eş zamanlı olarak temas etmekten kaçının.
- Yerel ve ulusal güvenlik kurallarına uyun. Tehlikeli elektrik yüklü kondüktörlerin açıkta olduğu yerlerde elektrik çarpmaları ve kıvılcımlardan kaynaklanabilecek yaralanmaları önlemek için kişisel korunma ekipmanları (onaylı lastik eldiven, yüz koruması ve aleve dayanıklı giysi) kullanın.
- Ürünü kullanmadan önce kasayı inceleyin. Çatlak veya eksik plastik olup olmadığına bakın. Terminallerin çevresindeki izolasyona dikkatlice bakın.

- **Ölçüm için yalnızca doğru ölçüm kategorisi (CAT), gerilim ve amper dereceli problemleri, test uçlarını ve adaptörleri kullanın.**
- **Ürünün doğru bir şekilde çalıştığından emin olmak için öncelikle bilinen bir gerilimi ölçün.**
- **Çalışmayı belirtilen ölçüm kategorisi, gerilim ve amper derecesi ile sınırlayın.**
- **Parmaklarınızı, test problemlerinin üzerindeki parmak korumalarının arkasında tutun.**
- **Pil kapağını açmadan önce tüm problemleri, test uçlarını ve aksesuarları çıkarın.**
- **Ölçümler için doğru uçları, fonksiyonu ve aralıkları kullanın.**
- **Yalnızca ürünle test uçlarını ve adaptörleri kullanın.**
- **Ürünü CAT III ortamında kullanırken test uçlarının CAT III koruyucu kapağını takın. CAT III koruyucu kapağı, prob metalinin açıkta kalan bölümünün 4 mm'den daha az olmasını sağlar.**
- **Ürünü kapakları çıkarılmış veya kasası açık bir şekilde kullanmayın. Tehlikeli voltaja maruz kalınabilir.**

Bu kılavuzda ve üründe kullanılan sembollerin listesi için Tablo 1-2'ye bakın.

Tablo 1-2. Semboller

Sembol	Açıklama	Sembol	Açıklama
	Tehlike riski. Önemli bilgiler. El kitabına bakın.		AC (Alternatif Akım)
	Tehlikeli voltaj.		DC (Doğrudan Akım)
	Topraklama.		Sigorta
CAT II	Ölçüm Kategorisi II, düşük gerilimli ŞEBEKE tesisatlarının kullanım noktalarına (elektrik prizleri ve benzeri noktalar) doğrudan bağlı bulunan test ve ölçüm devreleri için geçerlidir.	CAT III	Ölçüm Kategorisi III, binanın düşük gerilim şebeke tesisatının dağıtım kısmına bağlı test ve ölçüm devreleri için geçerlidir.
CAT IV	Ölçüm Kategorisi IV, binanın düşük gerilim şebeke tesisatının kaynağına bağlı test ve ölçüm devreleri için geçerlidir.		İlgili Güney Kore EMC standartlarına uygundur.
	TÜV Product Services tarafından incelenmiş ve lisans verilmiştir.		İlgili Kuzey Amerika Güvenlik standartlarına uygundur.
CE	Avrupa Birliği direktiflerine uygundur.		İlgili Avustralya standartlarına uygundur.
	Bu ürün, WEEE Direktifi (2002/96/EC) işaret gerekliliklerine uygundur. Ekli etiket, bu elektrikli/elektronik ürünü evsel atıklarla birlikte bertaraf etmemeniz gerektiğine işaret eder. Ürün Kategorisi: WEEE Yönergesi Ek I'deki ekipman türlerine göre, bu ürün Kategori 9 "İzleme ve Kontrol Araçları" ürünü olarak sınıflandırılmıştır. Bu ürünü muhtelif belediye atığı olarak atmayın. Geri dönüşüm bilgileri için Fluke web sitesine gidin.		

Tuşlar ve G/Ç Terminalleri

Tablo 1-3 tuşları göstermekte ve açıklamaktadır.

Tablo 1-3. Tuşlar

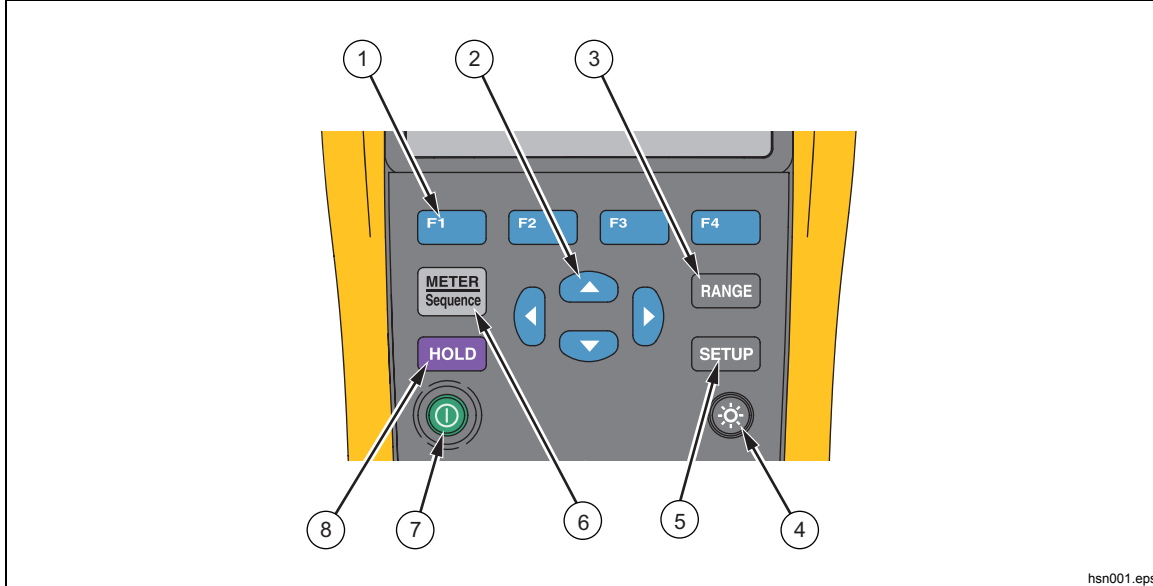

hsn001.eps

Öğe	Tuş	Fonksiyon
①	F1 F2 F3 F4	Ekranda çeşitli fonksiyonlar için esnek şekilde kullanılabilen tuşlar.
②	⬅️ ⬆️ ⬇️ ⬇️ ⬆️ ➡️	Menüde bir öğe seçer ve bilgileri kaydırır.
③	RANGE	Manuel ölçüm aralığı ayarlama ve otomatik ölçüm aralığı ayarlama arasında geçiş yapar. Manuel ölçüm aralığı ayarlama modunda tüm aralıklar arasında geçiş yapar.
④	☀️	Arkadan aydınlatmayı açar ya da kapatır.
⑤	SETUP	Kontrast, dil, tarih/saat ve güç kapatma zamanı gibi yapılandırmalar için Setup (Ayarlar) menüsünü açar.
⑥	METER Sequence	Ölçüm Cihazı ve Sıra ölçüm modları arasında geçiş yapar. Ayrıntılar için Bölüm 3'e bakın. Ölçüm Cihaz ve Sıra bellekleri arasında geçiş yapar. Ayrıntılar için Bölüm 5'e bakın.
⑦	⏻	Ürünü açar ya da kapatır.
⑧	HOLD	Ekrandaki mevcut değeri dondurur ve ekrandaki değerini kaydedilmesini sağlar.

Şekil 1-2'de ürünün terminalleri gösterilmektedir.

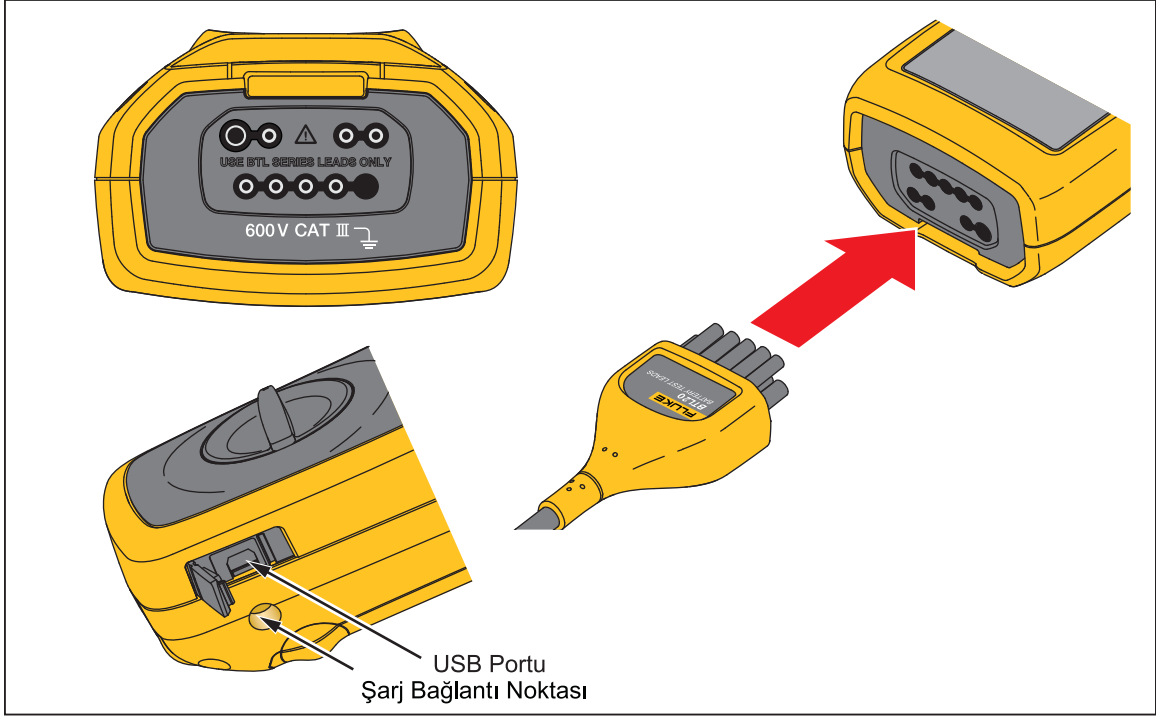

Şekil 1-2. G/Ç Terminalleri

LCD Ekran

Ürünün her ölçüm fonksiyonu için farklı öğeleri gösteren bir LCD ekranı vardır. Tablo 1-4'te, Sıra modunda pilin iç direnç ölçümü için tipik öğeler açıklanmaktadır.

Tablo 1-4. LCD Ekrandaki Tipik Öğeler

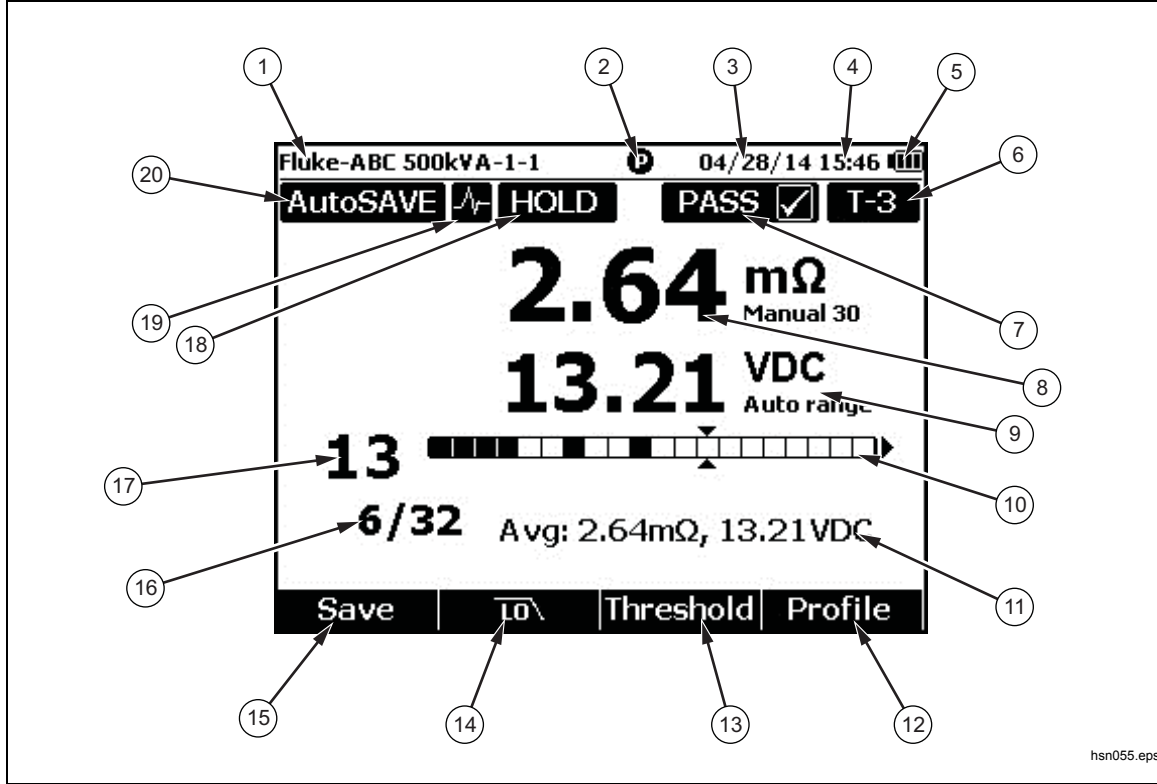

Öge	Açıklama	Öge	Açıklama
①	Profil adı	⑪	Ortalama değerler
②	Prob bağlantısı durumu. Bir tam daire bağlı, boş daire bağlı değil anlamına gelir	⑫	Tuş F4 – Profile (Profil)
③	Mevcut tarih	⑬	Tuş F3 – Threshold (Eşik)
④	Mevcut saat	⑭	Tuş F2 – Düşük Geçirimli Filtre
⑤	Pil kullanımı	⑮	Tuş F1 – Save (Kaydet) (mevcut değeri kaydet)
⑥	Eşik göstergesi	⑯	Test edilen piller - Bir serideki toplam pil sayısı
⑦	Test sonucu (PASS (BAŞARILI), WARN (UYARI) veya FAIL (HATA))	⑰	İmleç konumu
⑧	Pilin iç direnç değeri	⑱	En az bir "veri tutma" başarılı oldu (manuel veya otomatik)
⑨	Gerilim değeri	⑲	Otomatik Tutma fonksiyonu etkin
⑩	İlerleme durumu çubuğu (Yalnızca Sıra modu)	⑳	Otomatik Kayıt fonksiyonu etkin

Teknik Özellikler

Genel Özellikler

⚠ **Direnç için Sigorta Koruması** 0,44 A (44/100 A, 440 mA), 1000 V FAST Sigortası, sadece Fluke için belirtilen parça

Güç Beslemesi

Pil gücü BP500 Smart Battery Pack: çift hücreli lityum iyon, 7,4 V, 3000 mAh
Pil ömrü >kesintisiz tam yükte çalışırken 8 saat
Pil şarj süresi ≤4 saat
Güç adaptörü çıkış gerilimi Sadece BC500 pil şarj cihazı kullanın: 18 V, 840 mA
Hat gücü 100 V AC - 240 V AC adaptör ve ülkeye özgü fiş
Frekans 50 Hz - 60 Hz

Sıcaklık

Çalışma 0°C - 40°C
Depolama -20°C - 50°C
Lityum iyon pil şarj olurken 0°C - 40°C

Bağıl Nem (yoğuşmasız, 10°C)

Çalışma 10°C - 30°C arasında ≤%80
30°C - 40°C arasında ≤%75

Rakım

Çalışma 2000 m
Depolama 12.000 m

Sıcaklık Katsayısı 0,1 x (belirtilen hassaslık) /°C (<18°C veya >28°C)

Boyutlar 58 x 103 x 220 (mm)

Ağırlık 850 g

Bellek

Veri/Ayarlar flash bellek 4 MB

Gerçek Zamanlı Saat Ölçüm için saat ve tarih damgası. RTC pil olmadan 50 günden fazla çalışır.

IP Değeri IEC 60529: IP40

Güvenlik IEC 61010-1, IEC 61010-2-030, IEC 61010-031, Kirlilik Derecesi 2
600 V CAT III; CAT II prob kapağı takıldığında CAT II değerine iner

EMI, RFI, EMC, RF IEC 61326-1, IEC 61326-2-2

Elektromanyetik Uyumluluk Yalnızca Kore'de kullanım için geçerlidir. A Sınıfı Ekipman (Endüstriyel Yayın ve İletişim Ekipmanı)^[1]

[1] Bu ürün endüstriyel (Sınıf A) elektromanyetik dalga yayan ekipman gerekliliklerini karşılar; satıcı veya kullanıcı bunu dikkate almalıdır. Bu ekipman iş ortamlarında kullanılmak için tasarlanmıştır; evde kullanım için uygun değildir.

Cihaz Hassasiyet Teknik Özellikleri

Hassasiyet, kalibrasyondan sonraki bir yıllık bir süre için 18°C - 28°C arasında (64°F - 82°F) %80 bağıl nemle belirtilmiştir. Hassasiyetle ilgili teknik özellikler aşağıdaki gibidir: \pm ([% okunan değer] + [en düşük anlamlı basamak sayısı]) Hassasiyet teknik özelliği, ortam sıcaklığının $\pm 1^\circ\text{C}$ 'de sabit olduğunu varsayar.

Fonksiyon	Aralık	Çözünürlük	Hassasiyet
Pilin İç Direnci ^[1]	3 mΩ	0,001 mΩ	%1 + 8
	30 mΩ	0,01 mΩ	%0,8 + 6
	300 mΩ	0,1 mΩ	%0,8 + 6
	3000 mΩ	1 mΩ	%0,8 + 6
V DC	6 V	0,001 V	%0,09 + 5
	60 V	0,01 V	
	600 V	0,1 V	
V AC (düşük geçirimli filtreye 45 Hz - 500 Hz)	600 V	0,1 V	%2 – 10
Frekans (V AC ile gösterim) Tetik seviyesi: ≥ 10 mV @V AC;	45 Hz ila 500 Hz	0,1 Hz	%0,5 + 8
AC Gerilim Dalgalanması (20 kHz maks)	600 mV	0,1 mV	%3 + 20
	6000 mV	1 mV	%3 + 10
[1] Ölçüm, AC enjeksiyon yöntemini temel alır. Enjekte edilen kaynak sinyali <100 mA, 1 kHz'dir.			

Kayıt Kapasitesi

Fonksiyon	Ölçüm Cihazı Modu	Sıra
Pilin İç Direnci	Test sırası tarafından damgalı olarak kaydedilir, en fazla 999 kayıt	Tek profilde en fazla 450 kayıt
Pil Gerilimi	Pilin iç direnciyle gösterim ve kayıt, en fazla 999 kayıt	Pilin iç direnciyle gösterim ve kayıt, tek profilde en fazla 450 kayıt
Boşaltma Gerilimi	Kullanılamaz	Tek profilde en fazla 450 pil için 8 tura kadar destek
V DC	En fazla 999 kayıt	Tek profilde en fazla 20 kayıt
V AC	En fazla 999 kayıt	V AC ile gösterim ve kayıt, tek profilde en fazla 20 kayıt
Hz	V AC ile gösterim ve kayıt, en fazla 999 kayıt	V AC ile gösterim ve kayıt, tek profilde en fazla 20 kayıt
AC Gerilim Dalgalanması	En fazla 999 kayıt	Tek profilde en fazla 20 kayıt

Bölüm 2 Ayarlar

Giriş

Bu bölümde ürünün nasıl kurulacağı açıklanmaktadır.

Eğimli Stand

Ürün, düz bir zemine yerleştirildiğinde ekranı belirli bir açıyla görebilmenizi sağlayan bir eğimli standda sahiptir. Bkz. Şekil 2-1.

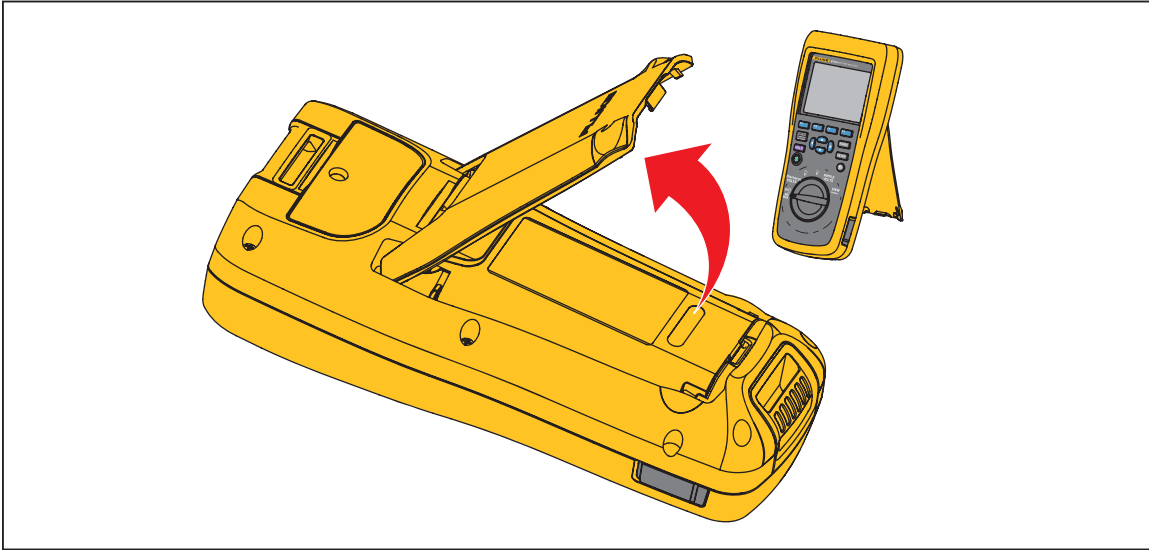

Şekil 2-1. Eğimli Stand

hsn007.eps

Kemer Askısı

Şekil 2-2'de ürünün kemer askısının nasıl kullanılacağı gösterilmektedir.

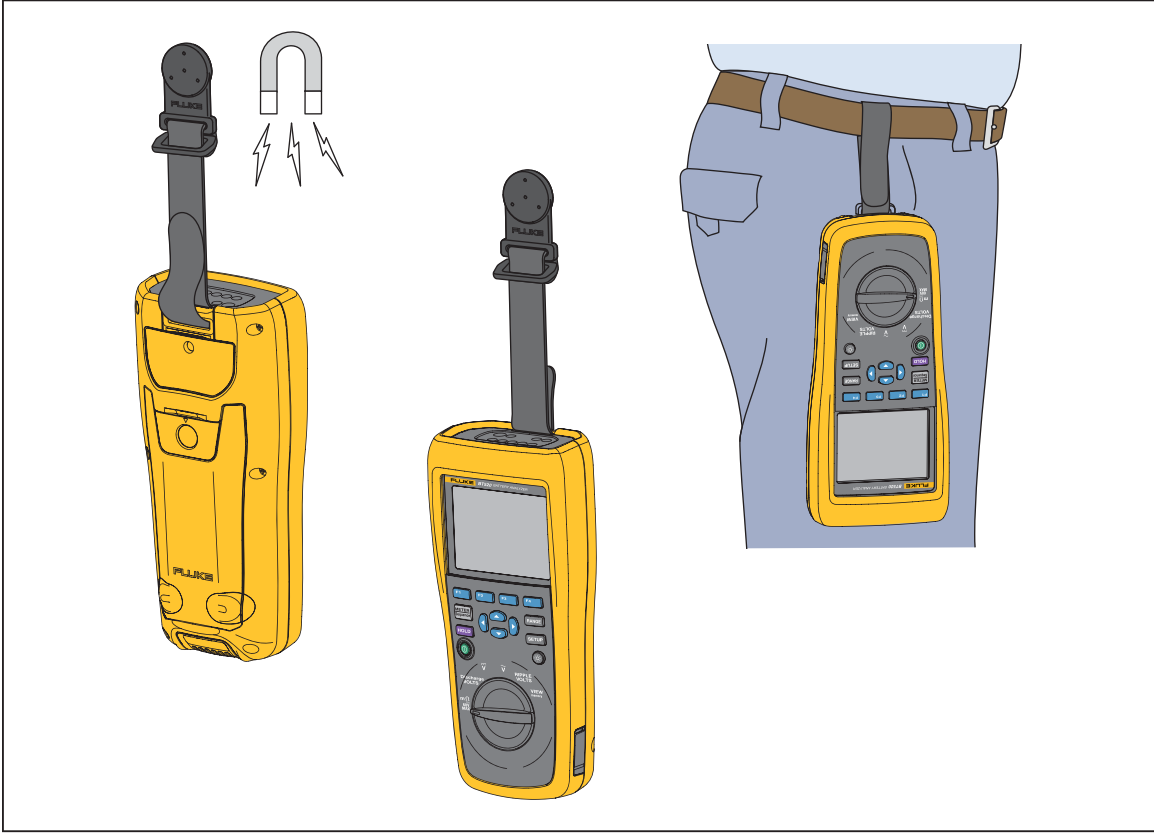

Şekil 2-2. Kemer Askısı

hsn031.eps

Ekran Kontrastını Ayarlama

Ekran kontrastını ayarlamak için:

1. **SETUP** tuşuna basarak Setup (Ayarlar) menüsünü açın.
Contrast (Kontrast) vurguludur.
2. Kontrastı aydınlatmak için – tuşuna veya kontrastı karartmak için + tuşuna basın.

Not

– düğmesine çok fazla basılırsa ekran boş olur.

3. Normal çalışmaya dönmek için **Back (Geri)** tuşuna basın.



Dili Ayarlama

Ürün ekranında aşağıdaki 11 dil kullanılabilir:

- İngilizce
- Almanca
- Fransızca
- İtalyanca
- Felemenkçe
- Portekizce
- Rusça
- İspanyolca
- Türkçe
- Sadeleştirilmiş Çince
- Korece

Varsayılan ekran dili İngilizcedir.



Başka bir dili seçmek için:

1. **SETUP** tuşuna basarak Setup (Ayarlar) menüsünü açın.
2.  tuşunu kullanarak menü seçiciyi hareket ettirip **Language/English** ögesini vurgulayın.
3. Language (Dil) menüsünü açmak için **Select (Seç)** tuşuna basın.
4.  ve  tuşlarını kullanarak istediğiniz dili vurgulayın ve **Confirm (Onayla)** tuşuna basın.
5. Normal çalışmaya dönmek için **Back (Geri)** tuşuna basın.





Tarihi ve Saati Ayarlama

Ekrandaki saat, ürünün dahili saatidir ve kaydedilen ölçümlere zaman damgası eklemek için kullanılır.



Tarihi ve saati değiştirmek için:

1. **SETUP** tuşuna basarak Setup (Ayarlar) menüsünü açın.
2.  ve  tuşlarını kullanarak **General (Genel)** ögesini vurgulayın ve **Select (Seç)** tuşuna basın.



Varsayılan olarak **Date/time (Tarih/saat)** seçilidir.

3. **Adjust (Ayarla)** tuşuna basarak Tarih/saat – Ayarla ekranını açın.
4.  ve  tuşlarını kullanarak düzenlenecek alanı vurgulayın.  ve  tuşlarını kullanarak değeri artırın veya azaltın.
5. Doğru tarih ve saat ayarlandığında **OK (Tamam)** tuşuna basın.
6. Normal çalışmaya dönmek için **Back (Geri)** tuşuna basın.

Tarih biçimini değiştirmek için;



1. **SETUP** tuşuna basarak Setup (Ayarlar) menüsünü açın.
2.  ve  tuşlarını kullanarak **General (Genel)** ögesini vurgulayın ve **Select (Seç)** tuşuna basın.

Varsayılan olarak **Date/time (Tarih/saat)** seçilidir.

3. Date format (Tarih biçimi) menüsünü açmak için **Format (Biçimlendir)** tuşuna basın.
4.  ve  tuşlarını kullanarak doğru tarih biçimini vurgulayın.
5. **Confirm (Onayla)** tuşuna basın.
6. Normal çalışmaya dönmek için **Back (Geri)** tuşuna basın.

Bip Sesini Açma/Kapatma

Bip sesini açmak ya da kapatmak için:

1. **SETUP** tuşuna basarak Setup (Ayarlar) menüsünü açın.
2.  tuşunu kullanarak **Beep (Bip Sesi)** ögesini vurgulayın ve **Select (Seç)** tuşuna basın.
3.  ve  tuşlarını kullanarak **Off (Kapalı)** veya **On (Açık)** ögesini vurgulayın ve **Confirm (Onay)** tuşuna basın.
4. Normal çalışmaya dönmek için **Back (Geri)** tuşuna basın.

Otomatik Tutma ve Otomatik Kayıt Modları

Not

Otomatik Tutma ve Otomatik Kayıt, sadece Pilin İç Direnci ve Boşaltma fonksiyonları için kullanılabilir.

Otomatik Tutma açıldığında, ekranda bir "kalp atışı" simgesi görünür. Ürün, değer 1 saniye sabit kaldığında değeri tutar. Başarılı bir Otomatik Tutma sonrasında ekranda **HOLD** simgesi görünür. Otomatik tutulan değer, kullanıcı test uçlarını test nesnesinden söktükten sonra bile bırakılmaz.

Otomatik Kayıt modundayken ekranda **AutoSave** simgesi görünür. Otomatik tutulan değer, dahili belleğe otomatik olarak kaydedilir.

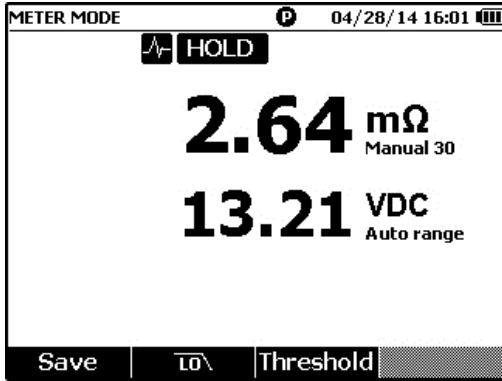

hsn049.jpg

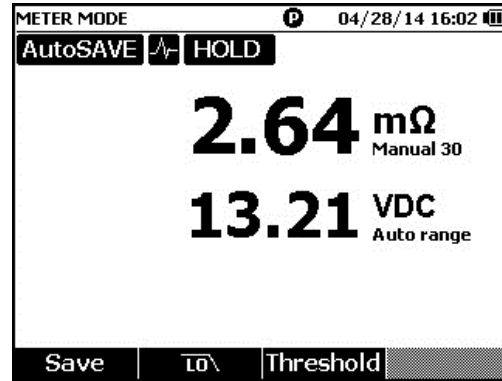

hsn048.jpg

⚠️⚠️ Uyarı

Elektrik çarpması, yangın veya yaralanma riskinin önüne geçmek için bilinmeyen potansiyellerin ölçümünde TUTMA fonksiyonunu kullanmayın. TUTMA fonksiyonu açık olduğu zaman görüntü, farklı bir potansiyel ölçüldüğünde değişmez.

Otomatik Tutma ve Otomatik Kayıt modunu ayarlamak için:

1. **SETUP** tuşuna basarak Setup (Ayarlar) menüsünü açın.
2. **▼** ve **▲** tuşlarını kullanarak **Auto mode (Otomatik mod)** ögesini vurgulayın.
3. Auto mode (Otomatik mod) menüsünü açmak için **Select (Seç)** tuşuna basın.
4. **▼** ve **▲** tuşlarını kullanarak **Disable (Devre dışı bırak)**, **HOLD (TUT)** veya **HOLD+SAVE (TUT+KAYDET)** ögesini vurgulayın.
5. **Confirm (Onayla)** tuşuna basın.
6. Normal çalışmaya dönmek için **Back (Geri)** tuşuna basın.

Otomatik Güç Kapatma Zamanını Ayarlama

Ürünün güç tasarrufu için otomatik güç kapatma fonksiyonu vardır. Bu fonksiyon, otomatik güç kapatmayı etkinleştirir veya devre dışı bırakır. Ayrıca kullanıcıların son işlem ile otomatik güç kapatma arasındaki zamanı ayarlamasını sağlar.

Otomatik güç kapatma zamanını ayarlamak için:

1. **SETUP** tuşuna basarak Setup (Ayarlar) menüsünü açın.
2. **▼** ve **▲** tuşlarını kullanarak **General (Genel)** ögesini vurgulayın ve **Select (Seç)** tuşuna basın.
3. **▼** ve **▲** tuşlarını kullanarak **Power-off (Güç kapatma)** ögesini vurgulayın ve **Select (Seç)** tuşuna basın.
4. **▼** ve **▲** tuşlarını kullanarak **5 Minutes (5 Dakika)**, **15 Minutes (15 Dakika)**, **30 Minutes (30 Dakika)** veya **Never (Hiçbir zaman)** ögesini vurgulayın.
5. **Confirm (Onayla)** tuşuna basın.
6. Setup (Ayarlar) ekranına dönmek için **Back (Geri)** tuşuna basın.

Cihaz Bilgilerini Görüntüleme

Ürün, şu cihaz bilgilerini sağlar: model numarası, seri numarası, sürüm, analog kart sürümü ve kalibrasyon tarihi.

Cihaz bilgilerini görüntülemek için:

1. **SETUP** tuşuna basarak Setup (Ayarlar) menüsünü açın.
2. **▼** ve **▲** tuşlarını kullanarak **General (Genel)** öğesini vurgulayın ve **Select (Seç)** tuşuna basın.
3. **▼** ve **▲** tuşlarını kullanarak **Device info. (Cihaz bilgileri)** öğesini vurgulayın ve **View (Görüntüle)** tuşuna basın.
Device info... (Cihaz bilgileri) ekranı görünür.
4. Setup (Ayarlar) ekranına dönmek için **Back (Geri)** tuşuna basın.

Fabrika Moduna Sıfırlama

Ürünü fabrika moduna sıfırlamak için:

1. **SETUP** tuşuna basarak Setup (Ayarlar) menüsünü açın.
2. **▼** ve **▲** tuşlarını kullanarak **General (Genel)** öğesini vurgulayın ve **Select (Seç)** tuşuna basın.
3. **▼** ve **▲** tuşlarını kullanarak **Factory mode (Fabrika modu)** öğesini vurgulayın ve **Reset (Sıfırla)** tuşuna basın.
4. Ürünü fabrika moduna sıfırlamak için **Confirm (Onayla)** tuşuna basın.

Not

Ürün fabrika moduna sıfırlanırsa tüm mevcut ölçüm verileri kaybolur.

Bellek Kullanım Bilgilerini Görüntüleme

Bellek kullanım bilgilerini görüntülemek için:

1. **SETUP** tuşuna basarak Setup (Ayarlar) menüsünü açın.
2. **▼** ve **▲** tuşlarını kullanarak **Memory info. (Bellek bilgisi.)** öğesini vurgulayın ve **Select (Seç)** tuşuna basın.
Ekran, Ölçüm Cihazı modu ve Sıra modundaki bellek kullanım bilgilerini gösterir.
3. Setup (Ayarlar) ekranına dönmek için **Back (Geri)** tuşuna basın.

Bölüm 3

Ürünü Kullanma

Giriş

Bu bölümde ürünün kullanımına ilişkin bilgiler açıklanmaktadır. Ürün, farklı ölçüm amaçları için iki moda sahiptir: Ölçüm Cihazı modu ve Sıra modu.

Ölçüm Cihazı modu, hızlı ve kolay bir şekilde ölçüm yapıp ölçüm değerlerini ve zaman damgasını ürün belleğine kaydetmenizi sağlar. Ürün bu modda pilin iç direncini ve gerilimini, DC gerilimini, AC gerilimini ve dalgalı gerilimini ölçer.

Sıra modu, farklı test sahaları arasında çalışan pil bakım personeli için tasarlanmıştır. Bu modda test edilecek her pil serisi için bir profil oluşturabilirsiniz. Profil; kullanıcı tarafından tanımlanan test sahası, cihaz türü, seri numarası, pil miktarı ve pil modeli gibi bilgileri belirtir. Test sırasında pil direnci, gerilim ve dalgalı gerilim dahil tüm test verileri profile depolanır. Bir pil serisi testi tamamlandıktan sonra, sonraki pil serisi veya test sahası için yeni bir profil oluşturabilirsiniz. Ayrıca eski bir profiledeki test verilerini geri çağırabilir ya da silebilirsiniz.

Entegre profil yönetimi ve PC'deki analiz yazılımıyla bakım verilerinin trendini analiz edebilir ve etkili bir şekilde rapor oluşturabilirsiniz. Örneğin, bir test sahası için kapsamlı bir test ve bakım raporu oluşturabilir ya da bir pil serisinin zaman içindeki direnç değişikliklerini analiz edebilirsiniz.

Ölçüm Cihazı Modu ve Sıra Modu Arasında Geçiş Yapma

Ürünü her açtığınızda varsayılan olarak Ölçüm Cihazı modunda açılır. Ekranın sol üst köşesinde **METER MODE (ÖLÇÜM CİHAZI MODU)** görünür.

Sıra moduna geçmek için:

1.  tuşuna basın.
Enter SEQUENCE mode? (SIRA modu girilsin mi?) ekranı görünür.
2. Sıra modunun ölçüm ekranına girmek için **Continue (Devam)**, **New (Yeni)** veya **Load (Yükle)** tuşuna basın ve diğer gerekli seçimleri yapın.

Not

SIRA moduna ilk kez girerken yeni bir profil oluşturmak için New (Yeni) tuşuna basın.

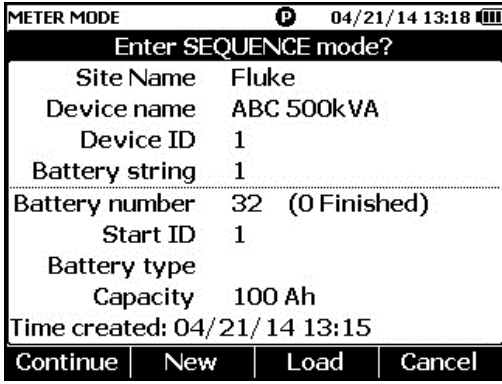

hsn001.jpg

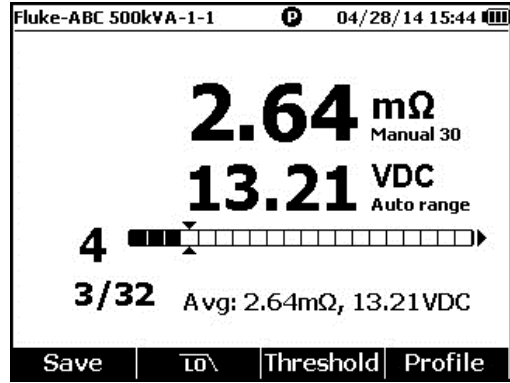

hsn002.jpg

Ölçüm Cihazı moduna dönmek için:

1.  tuşuna basın.
2. Back to METER mode? (ÖLÇÜM CİHAZI moduna geri dönülsün) ekranı görüldüğünde **Continue (Devam)** tuşuna basın.

Ölçüm Cihazı modunun ölçüm ekranı görünür.

Not

Sıra modunda yapılan tüm ölçümler belleğe kaydedilir.

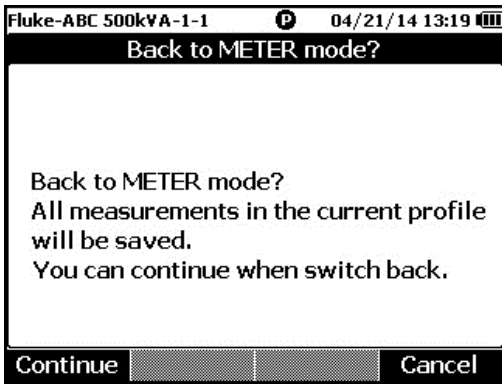

hsn003.jpg

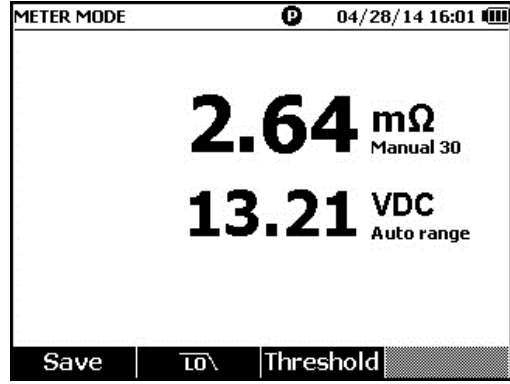

hsn005.jpg

Sıra Modunda Profil Kullanma

Ürün, Sıra modundayken verileri profillere göre yönetmenize, kategorize etmenize ve analiz etmenize imkan sunar. Aşağıdaki şekilde tipik bir profil gösterilmektedir.

Profile info	
Site Name	Fluke
Device name	ABC 500kVA
Device ID	1
Battery string	1
Battery number	32 (12 Finished)
Start ID	1
Battery type	
Capacity	100 Ah
Time created: 04/28/14 15:43	
Modify	New Load Cancel

hsn006.jpg

Profilleri Yönetme

Her ürün en fazla 100 profil depolayabilir. Profil, bir pil bakım ortamını ağaç görünümünde açıklar.

Örneğin:

- Saha Adı: Fluke
- Cihaz adı: ABC 500kVA
- Cihaz Kimliği: 1
- Pil serisi: 1
- Başlangıç Kimliği: 1

Bu örnekte, sol üst köşede **Fluke-ABC 500KVA-1-1** profil adı görünmektedir. PC yazılımı, profili kategorize etmek için aynı yapıyı kullanır.

Analizin daha iyi olması amacıyla bir pil serisi için her zaman aynı profil adını kullanmanız önerilir. Profiller, zaman damgalarıyla ayrılır.

Profil Oluřturma

Ürün, profil oluşturmak için řu seçenekleri sağlar:

- **Create by default (Varsay. olarak oluştur):** Her profili oluşturmak için sistem varsayılan verilerini kullanır.
- **Copy from template (Şablondan kopyala):** Mevcut bir şablondan veri kopyalar.
- **String+1 (Seriler+1):** Önceki profilden veri kopyalar ve pil serisi değerini 1 artırır.

Not

“Şablondan kopyala” seçeneđi yalnızca şablonlar PC yazılımından indirildikten sonra kullanılabilir.

Sıra modunda profil oluşturmak için:

1. Sıra modunun ölçüm ekranında **Profile (Profil)** tuşuna basın.
Ekranında Profile info (Profil bilgileri) menüsü görünür.
2. **New (Yeni)** tuşuna basın. Ekranında Select the Way to Create (Oluşturmak için Bir Yol Seçin) menüsü görünür.

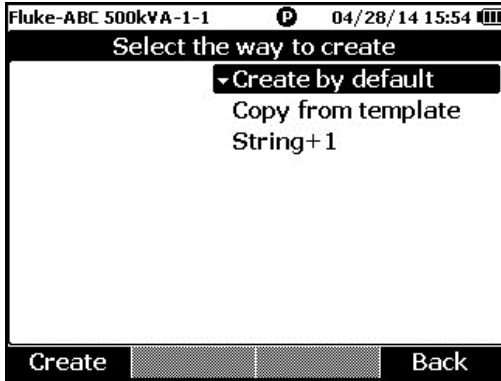

hsn004.jpg

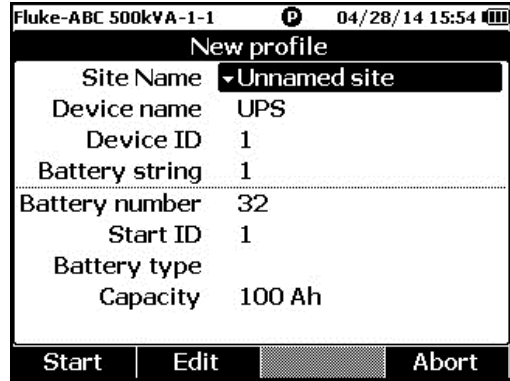

hsn012.jpg

3. **▲** ve **▼** tuşlarını kullanarak **Create by default (Varsay. olarak oluştur)**, **Copy from template (Şablondan kopyala)** veya **String+1 (Seriler+1)** öğesini seçin.
4. **Create (Oluştur)** tuşuna basın.
Ekranında New Profile (Yeni Profil) menüsü görünür.
5. Gerekirse **Edit (Düzenle)** tuşuna basıp ok tuşlarını ve tuşları kullanarak alan değerlerini düzenleyin.
6. Düzenleme durumundan çıkmak için **Done (Bitti)** tuşuna basın.
7. Ölçüm ekranına girmek için **Start (Başlat)** tuşuna basın.

Not



- Aynı pil serisi periyodik olarak test ediliyorsa aynı profil adının kullanılması önerilir. Bu şekilde test verilerinin arşivlenmesi ve veri trendinin görüntülenmesi kolaylaşır.
- Sistemde bir pil serisinin test edilmesi tamamlandıktan sonra Seriler+1 fonksiyonu, tekrarlanan veri girişine gerek olmadan bir sonraki pil serisine kolayca geçmenizi sağlar.

Profil Düzenleme

Sıra modundayken profiller oluşturulma veya ölçüm sırasında düzenlenebilir.

Oluşturma Sırasında Profil Düzenleme

Oluşturma sırasında profil düzenlemek için:

1. New Profile (Yeni Profil) menüsünde  ve  tuşlarını kullanarak düzenlenecek veri alanını vurgulayın.
2. Veri değerini düzenleyin.
 - a. **Device ID (Cihaz Kimliği)** ve **Battery string (Pil serisi)** değerlerini değiştirmek için **-** ve **+** tuşlarını kullanın.
 - b. Diğer veri alanları için **Edit (Düzenle)** tuşuna basın ve ok tuşlarını kullanarak veri değerini değiştirin. Her seçim için **Select (Seç)** tuşunu ve bir veri alanını tamamlamak için **Done (Bitti)** tuşunu kullanın.
3. Değişikliği onaylayıp ölçüm ekranına girmek için **Start (Başlat)** tuşuna basın.

Ölçüm Sırasında Profil Değiştirme

Ölçüm sırasında profil değiştirmek için:

1. **Profile (Profil)** tuşuna basın.



Profil info (Profil bilgileri) ekranı görünür.

Not

Bir profil oluşturulduğunda pil numarası veya Başlangıç Kimliği değiştirilemez. Diğer veri değerleri düzenlenebilir.

2. **Modify (Değiştir)** tuşuna basın.

Edit profile (Profili düzenle) ekranı görünür.

3.  ve  tuşlarını kullanarak düzenlenecek veri alanını vurgulayın.
4. Profili düzenlemek için "Oluşturma sırasında profil düzenleme" bölümündeki yöntemi kullanın.

Profil Yükleme

Sıra modundayken ürün Sıra moduna geçirildiğinde veya Sıra modunda ölçüm yaparken önceden kaydedilmiş bir profili yükleyebilir. Bu yöntem, bitmemiş bir profile devam etmek için kullanılabilir.

Not

Önceki bir profil yüklenirse mevcut profildeki tüm veriler otomatik olarak kaydedilir.

Sıra Moduna Geçildiğinde Profil Yükleme

Sıra moduna geçildiğinde profil yüklemek için:

1. Enter SEQUENCE mode? (SIRA modu girilsin mi?) ekranında **Load (Yükle)** tuşuna basın.
Load profile (Profili yükle) ekranı, ürün belleğindeki geçmiş profillerin listesini gösterir.
2. ▲ ve ▼ tuşlarını kullanarak yüklenecek profilin numarasını vurgulayın.
3. **Load (Yükle)** tuşuna basın.
Seçilen profilin yapılandırmaları ekranda görünür.
4. Seçilen profilin yüklenmesini onaylamak için **Continue (Devam)** tuşuna basın.
Yüklenen profilin adı ekranın sol üst köşesinde görünür.

Sıra Modunda Ölçüm Sırasında Profil Yükleme

Sıra modunda ölçüm sırasında profil yüklemek için:

1. Ölçüm ekranında **Profile (Profil)** tuşuna basın.
Profil info (Profil bilgileri) ekranı görünür.
2. **Load (Yükle)** tuşuna basın.
Load profile (Profili yükle) ekranı görünür.
3. **Prev (Önceki)** ve **Next (Sonraki)** tuşlarıyla ▲▼ tuşlarını kullanarak bir profil seçin.
4. **Load (Yükle)** tuşuna basın.
5. Seçilen profili yüklemek için **Continue (Devam)** tuşuna basın.

Ölçüm Yapma

Pilin İç Direncini ve Gerilimini Test Etme

Ürün aynı anda pilin iç direncini ve gerilimini test edebilir. Bu, pilin genel durumunu anlamanıza yardımcı olur.

Pilin iç direncini ve gerilimini ölçmek için döner anahtarı **mΩ** konumuna çevirin. Bkz. Şekil 3-1.

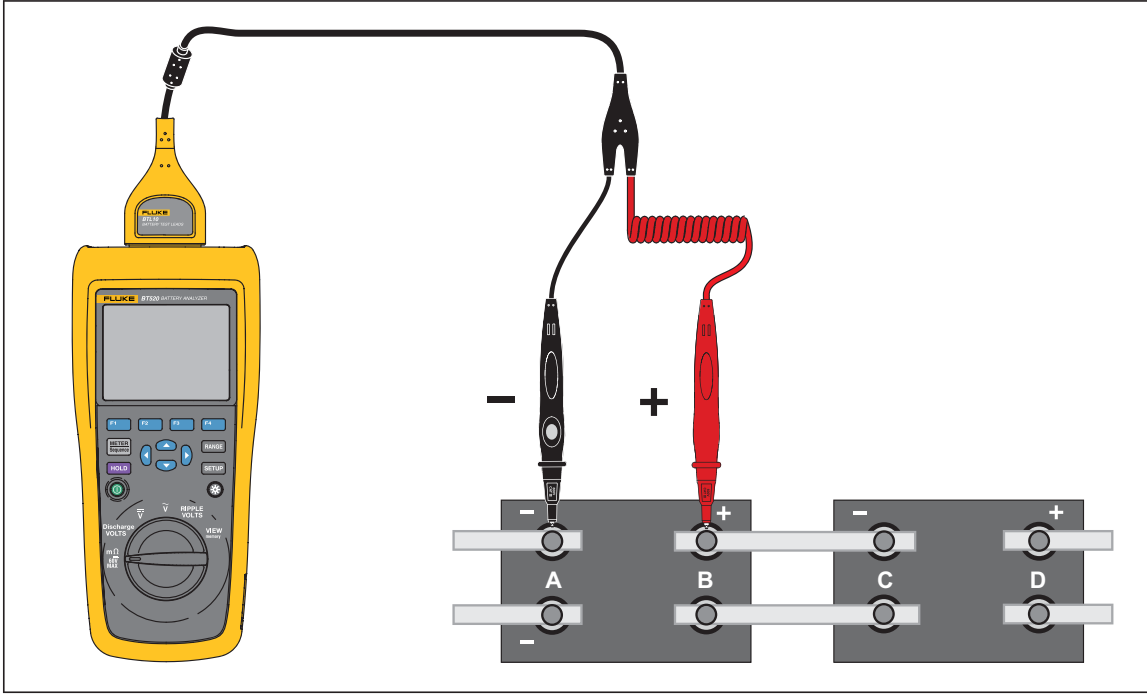

Şekil 3-1. Pilin İç Direncini ve Gerilimini Test Etme

Pil Test Probları

Test problemlerini pil kutbuna bağlamak için:

1. Test probunun iç ucunu kullanarak hedef yüzeye temas ettirin.
2. Hem iç uç hem de dış uç hedef yüzeye tamamen bağlanana kadar iç ucu ayarlamak için test ucunu itin. Böylece pil terminaliyle doğru 4 tel bağlantısı kurulur.

Not

Tutarlı ve doğru değerler, sadece test probunun hem iç ucu hem de dış ucu pil uçlarına tamamen bağlandığında gösterilir. Daha hassas bir pil iç direnci değeri elde etmek için test problemlerini vidalara bağlamayın. Bkz. Şekil 3-2.

Her iki probun dış uçlarını bağlayarak mΩ ölçümünden sonra açık sigorta olup olmadığını kontrol edin. mΩ değeri OL'den kısa çizgilere dönüp OL'ye geri dönerse sigorta iyi durumdadır. mΩ değeri OL olarak kalırsa sigorta açıktır ve değiştirilmesi gerekir.

Bu fonksiyonda pilin pozitif ve negatif kutupları arasındaki gerilim 60 V'tan küçük olmalıdır. 60 V'tan büyük bir gerilim, sigortanın açılmasına neden olur.

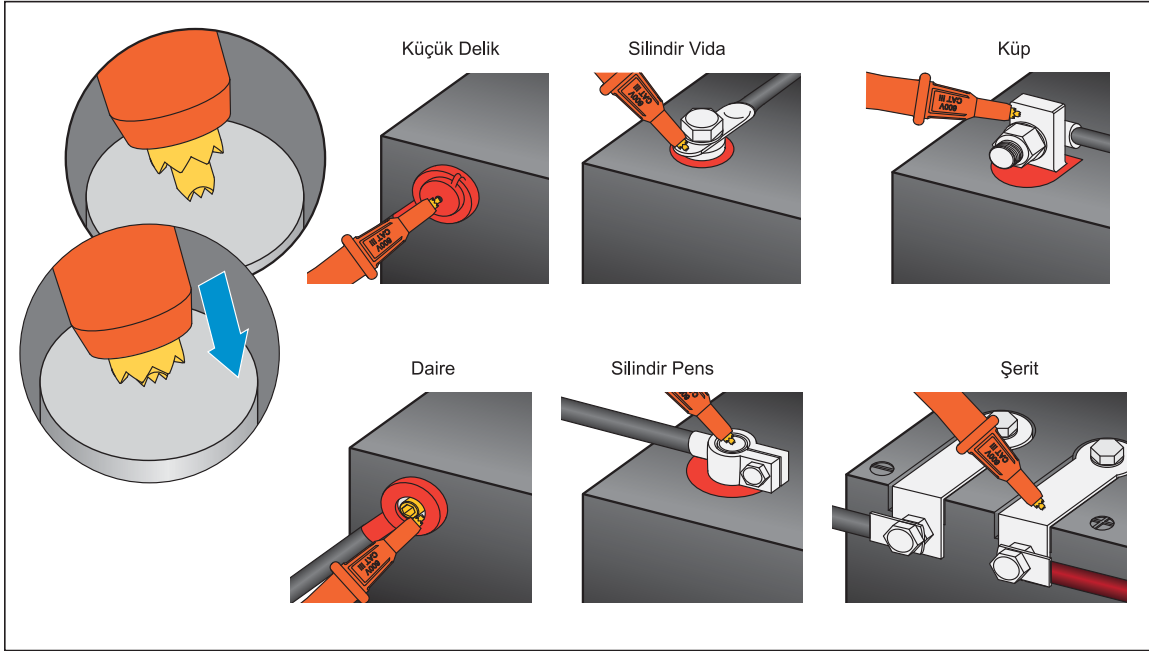

htk008.eps

Şekil 3-2. Test Probunu Pil Kutbuna Bağlama

Ekrandaki Test Değerlerini Görüntüleme

Bu, Ölçüm Cihazı modunda tipik bir pil test ekranıdır.

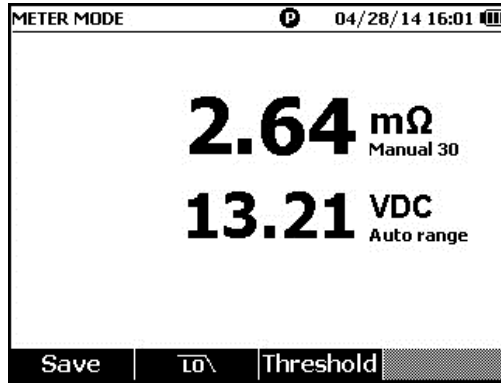

hsn028.jpg

Bu, Sıra modunda tipik bir pil test ekranıdır.

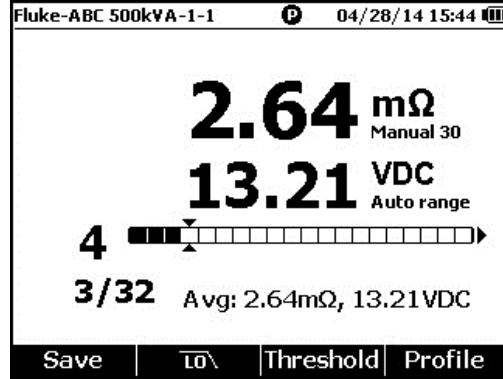

hsn031.jpg

Pil numarası: Test edilen pilin numarasını belirtir.

İlerleme durumu çubuğu: İlerleme durumu çubuğu, profildeki toplam pil sayısına göre oluşturulur. Her hücre bir pile karşılık gelir. Boş bir hücre, karşılık gelen pilin henüz test edilmediğini belirtir. Dolu bir hücre, karşılık gelen pilin test edildiğini ve değerlerin kaydedildiğini belirtir. Dolu bir hücredeki çarpı işareti, eşik fonksiyonunun etkinleştirildiğini belirtir.

İmleçler: İmleçleri hareket ettirmek için \rightarrow ve \leftarrow tuşlarını kullanın. Test edilmiş pillerin sayısı, buna göre değişir. İmleçler dolu hücre üzerine geldiğinde karşılık gelen pil değeri ilerleme durumu çubuğunun altında gösterilir.

Ortalama değerler: İki veya daha fazla test değeri seti kaydedildikten sonra ürün, ortalama direnç ve ortalama gerilim dahil ortalama değerleri gösterir.

İpucu: Bir pilin test değerleri ortalama değerlerden çok farklıysa bu durum, pil durumunun kötü olduğunun göstergesi olabilir.

Ölçüm Aralığını Ayarlama

Pil direnci sadece manuel aralıklara sahiptir. Pil direnci ölçümü için varsayılan aralık 30 mΩ'dur. Bu sıradaki farklı aralıklar arasında dolaşmak için **RANGE** tuşuna basabilirsiniz: 30 mΩ > 300 mΩ > 3000 mΩ > 3 mΩ.

Pil gerilim ölçümü otomatik ölçüm aralığı ayarlama modundadır ve aralık değiştirilemez.

Pil Test Değerlerini Kaydetme

Ölçüm Cihazı modunda mevcut direnci, gerilimi ve zamanı kaydetmek için **Save (Kaydet)** tuşuna basın. Kaydedilen tüm veriler kronolojik sırada depolanır.

Sıra modunda mevcut direnç ve gerilim değerlerini kaydetmek için **Save (Kaydet)** tuşuna basın. Mevcut sıra numarası 1 artar. Test ilerleme durumu çubuğu bir hücre sağa kayar.

Not

Test ucu pile bağlanmazsa veya test ucu takılı değilse Kayıt fonksiyonu geçersiz olur.

Test Değerlerini Silme

Sıra modunda belirli bir pilin test değerlerini silmek için:

1. ⏪ ve ⏩ tuşlarını kullanarak imleçleri doğru pile karşılık gelen hücreye getirin.
2. **Erase (Sil)** tuşuna basın.

İşaret edilen hücre boşalır. Bu pilin yeni test değerlerini kaydetmek için **Save (Kaydet)** tuşuna basın.

Direnç Ölçümü için Düşük Geçirimli Filtreyi Etkinleştirme

Aşırı yüksek AC dalgalı gerilim seviyesi, pilin direnç ölçümü üzerinde olumsuz etki yaratabilir. Direnç ölçümlerinde AC dalgalanmasını sabitlemek veya azaltmak için düşük geçirimli filtreyi kullanın.

Pil direnç ölçümü için düşük geçirimli filtreyi etkinleştirmek üzere **LO** tuşuna basın. Ekranda **LO** simgesi görünür.

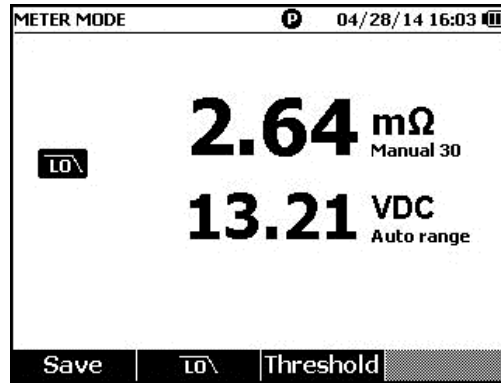

hsn032.jpg

Ölçüm Eşiklerini Ayarlama

Ürün, üst ve alt ölçüm eşiklerini veya tolerans aralıklarını ayarlamanıza olanak tanır. Tanımlanan bu eşik değerleri, pilin tolerans koşullarını otomatik olarak tespit etmek ve kullanıcıya **PASS (BAŞARILI)**, **FAIL (HATA)** veya **WARN (UYARI)** göstergesiyle bildirmek için ölçülen değerlerle karşılaştırılır.

Eşik fonksiyonu varsayılan olarak devre dışıdır. 10 eşik seti oluşturabilir ve ihtiyacınız olan bir eşiği seçebilirsiniz.

Ölçüm eşiklerini ayarlamak ve seçmek için:

1. Ölçüm ekranında **Threshold (Eşik)** tuşuna basarak Select Threshold (Eşik Seç) menüsünü açın.
2. ⏪ ve ⏩ tuşlarını kullanarak on eşik arasından birini seçin.

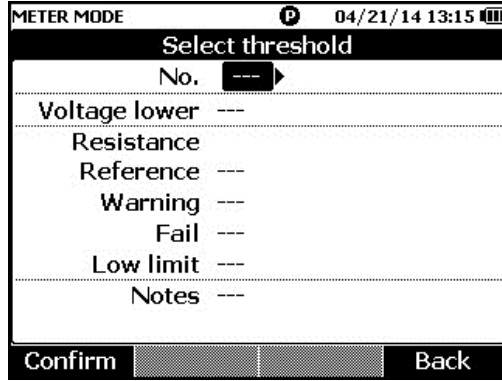

hsn033.jpg

3. ▲ ve ▼ tuşlarını kullanarak **Voltage lower (Alt)**, **Reference (Referans)**, **Warning (Uyarı)**, **Fail (Hata)**, **Low limit (Alt sınır)** ve **Notes (Notlar)** arasından düzenlenecek değeri vurgulayın.
4. Seçilen alanı düzenleyin.
 - a. **Warning (Uyarı)** ve **Fail (Hata)** değerlerini değiştirmek için – ve + tuşlarını kullanın.
 - b. Diğer alanlar için **Edit (Düzenle)** tuşuna basın, ok tuşlarını kullanarak değeri düzenleyin ve değeri kaydetmek için **Confirm (Onayla)** tuşuna basın.
5. Tüm eşik değerleri doğru olduğunda eşik setini kaydetmek için **Confirm (Onayla)** tuşuna basın.

Eşik seti uygulanır ve **T-X** (X, **No.** değeridir) simgesi ile karşılık gelen **PASS** (BAŞARILI)/**WARN** (UYARI)/**FAIL** (HATA) göstergesi ekranda görünür.

Ölçüm eşiklerini devre dışı bırakmak için:

1. Ölçüm ekranında **Threshold (Eşik)** tuşuna basarak **Select Threshold (Eşiği Seç)** menüsünü açın.
No. değeri vurguludur.
 2. ◀ tuşunu kullanarak **No.** değerini --- olarak ayarlayın.
 3. **Confirm (Onayla)** tuşuna basın.
- T-X** simgesi artık ekranda görünmez.

Eşikler Nasıl Çalışır?

Bir eşik seti uygulandığında ürün her direnç değerini mevcut eşik setindeki direnç referansıyla karşılaştırır.

- Değer, referans x (1+Hata eşiği) değerinden büyükse veya direnç alt sınırından küçükse karşılaştırma sonucu FAIL (HATA) olur. Bu durum, test edilen pilin tehlikede olma olasılığı olduğunu ve daha fazla kontrol edilmesi gerektiğini gösterir.
- Değer, referans x (1 + Uyarı eşiği) değerinden büyük ancak referans x (1 + Hata eşiği) değerinden küçükse karşılaştırma sonucu **WARN (UYARI)** olur. Bu durum, test edilen pile daha fazla dikkat edilmesi ve test sıklığının artırılması gerektiğini gösterir.
- Değer, referans (1+ Uyarı eşiği) değerinden küçükse karşılaştırma sonucu **PASS (BAŞARILI)** olur. Bu durum, test edilen pilin tanımlanan tolerans sınırları içinde olduğunu gösterir.

Örnek: **Resistance Reference (Direnç Referansı)** değerinin 3,00 mΩ, **Warning (Uyarı)** değerinin %20, Fail (Hata) değerinin %50 ve Low Limit (Alt Sınır) değerinin 2,00 mΩ olduğu bir eşik seti uyguladınız. Direnç değerleri $3,00 \times (1 + \%50) = 4,50$ mΩ'dan büyükse karşılaştırma sonucu **FAIL (HATA)** olur. Direnç değerleri $3,00 \times (1 + \%20) = 3,60$ mΩ'dan küçükse **PASS (BAŞARILI)** olur. Direnç değerleri 4,50 mΩ'dan küçük ancak 3,60 mΩ'dan büyük olursa **WARN (UYARI)** olur.

Ürün aynı zamanda her sabit gerilim değerini uygulanan eşik setindeki düşük gerilimle karşılaştırır. Değer düşük gerilim eşiğinin altındaysa karşılaştırma sonucu **FAIL (HATA)** olur. Değer eşiğin üstündeyse karşılaştırma sonucu **PASS (BAŞARILI)** olur.

Not

Direnç testinin ve gerilim testinin sonuçları farklıysa ürün ekranda daha kötü olan sonucu gösterir. Örneğin, direnç PASS (BAŞARILI) ancak gerilim FAIL (HATA) ise ürün ekranda FAIL (HATA) göstergesini gösterir.

Boşaltma Gerilimini Ölçme

Tipik bir pil yük boşaltma testinde pil serisindeki her pilin gerilimini birkaç kez test etmeniz gerekir. Tipik bir yük boşaltma testinde her pilin gerilimi, pilin tam kapasitede olduğu test başlangıcından sabit yük altındaki bir pilin gerilimi, önceden tanımlanmış minimum gerilim seviyesine ulaşana kadar izlenir.

Ölçüm Yapma

Boşaltma gerilimini test etmek için:

1. Sıra moduna girmek için  tuşuna basın.
2. Döner anahtarı **Discharge VOLTS** konumuna çevirin.

Not

Boşaltma gerilimi yalnızca Sıra modunda ölçülebilir.

Tipik Ekran

Bu, tipik bir boşaltma gerilimi ölçümü ekranıdır.

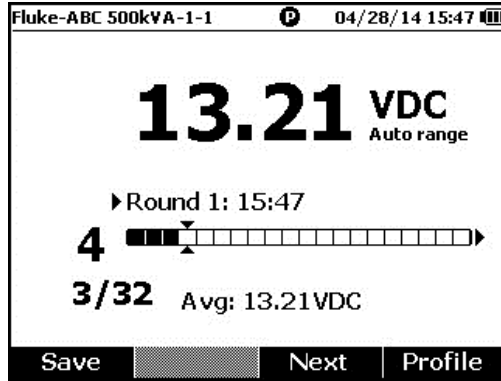

hsn052.jpg

İlerleme durumu çubuğu: Test edilmekte olan pilin numarasını belirtir.

Pil Kimliği ve Toplam Sayı: / işaretinin solundaki sayı, test edilen pilin kimliğini belirtir. / işaretinin sağındaki sayı, profiledeki toplam pil sayısını belirtir.

Tur Sayısı ve Test Saati: İlerleme durumu çubuğunun üstündeki satırda tur sayısı ve test turunun yapıldığı saat gösterilir.

İmleçler: İlerleme durum çubuklarının solundaki sayı, imlecin işaret ettiği hücreye karşılık gelen pilin kimliğini belirtir. İmleçleri hareket ettirmek için **▶** ve **◀** tuşlarına basın. İlerleme durumu çubuğunun solundaki sayı, buna göre değişir. İmleçler, değerleri olan bir pile karşılık gelen bir hücreye getirilirse ilerleme durumu çubuğunun altında değerler gösterilir.

Ortalama değerler: İki veya daha fazla test değeri seti kaydettikten sonra ürün, bu turdaki ortalama gerilim değerini gösterir.

Mevcut boşaltma gerilimi değerini ve zaman damgasını kaydetmek için **Save (Kaydet)** tuşuna basın. Mevcut pil numarası ve ilerleme durumu numarası otomatik olarak 1 artar. Test edilen pile karşılık gelen hücre dolar ve imleçler ileriye gider.

Sonraki test turunu başlatmak için **F3** tuşuna basın. Test saati, ilk değer kaydedildiğinde tur sayısının yanında görünür.

Not

Yeni bir tura başladığınızda önceki tura dönemezsiniz.

DC Gerilimini Ölçme

Ürün, DC gerilimini ölçebilir. Ayrıca ekranda kutupluluğu da gösterir.

DC gerilimini ölçmek için döner anahtar \overline{V} konumuna çevirin. Bağlantılar için Şekil 3-3'e bakın.

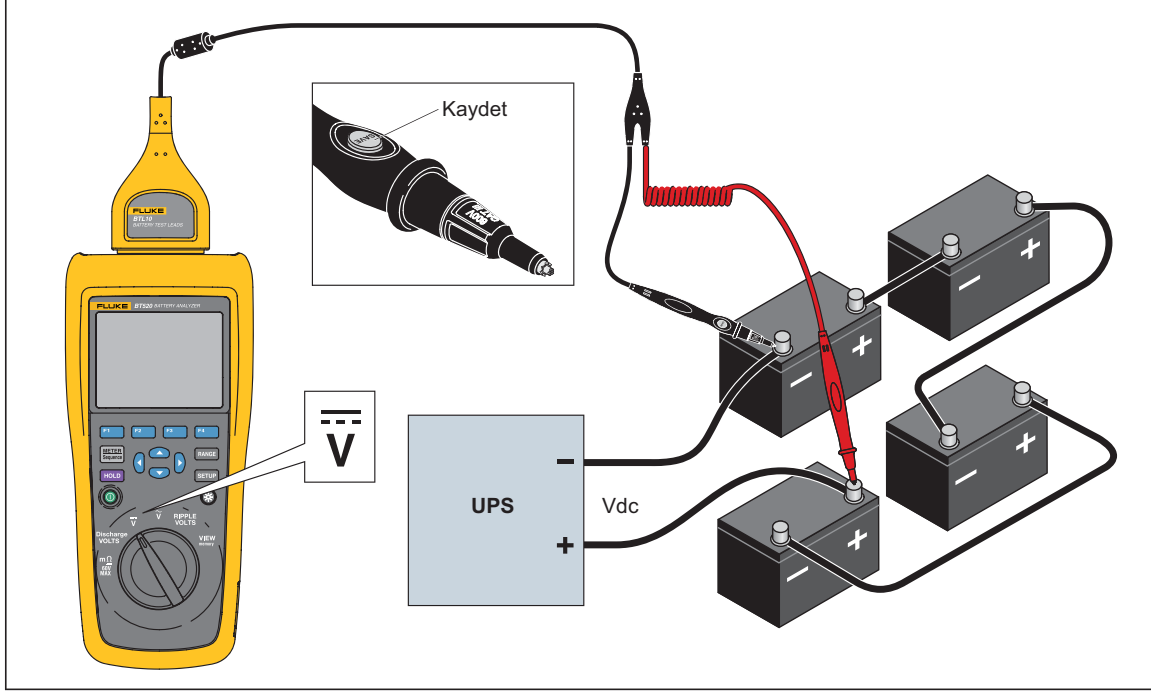

Şekil 3-3. DC Gerilimini Ölçme

hsy019.eps

Ölçüm Aralığını Ayarlama

Bu ölçüm modunda varsayılan olarak otomatik ölçüm aralığı kullanılır. Giriş sinyali akım aralığının üst sınırının %110'una ulaştığında ürün otomatik olarak aralığı artırır. Giriş sinyali akım aralığının alt sınırının %90'ına ulaştığında ürün otomatik olarak aralığı azaltır.

Aralığı manuel olarak ayarlamak için **RANGE** tuşuna basarak 6 V, 60 V ve 600 V arasında dolaşın.

DC Gerilimi Değerlerini Kaydetme

Ölçüm Cihazı modunda mevcut DC gerilimi değerini ve zaman damgasını kaydetmek için **Save (Kaydet)** tuşuna basın. Kaydedilen tüm veriler kronolojik sırada depolanır.

Sıra modunda mevcut DC gerilimi değerini ve zaman damgasını kaydetmek için **Save (Kaydet)** tuşuna basın. Mevcut pil numarası otomatik olarak 1 artar. Test edilen noktaya karşılık gelen hücre dolar ve imleçler ileriye gider.

AC Gerilimini Ölçme

Ürün, AC geriliminin rms değerini ve frekansını göstermek için iki bağımsız değer sağlar. AC gerilimini ölçmek için döner anahtarı \tilde{V} konumuna çevirin. Bağlantılar için Şekil 3-4'e bakın.

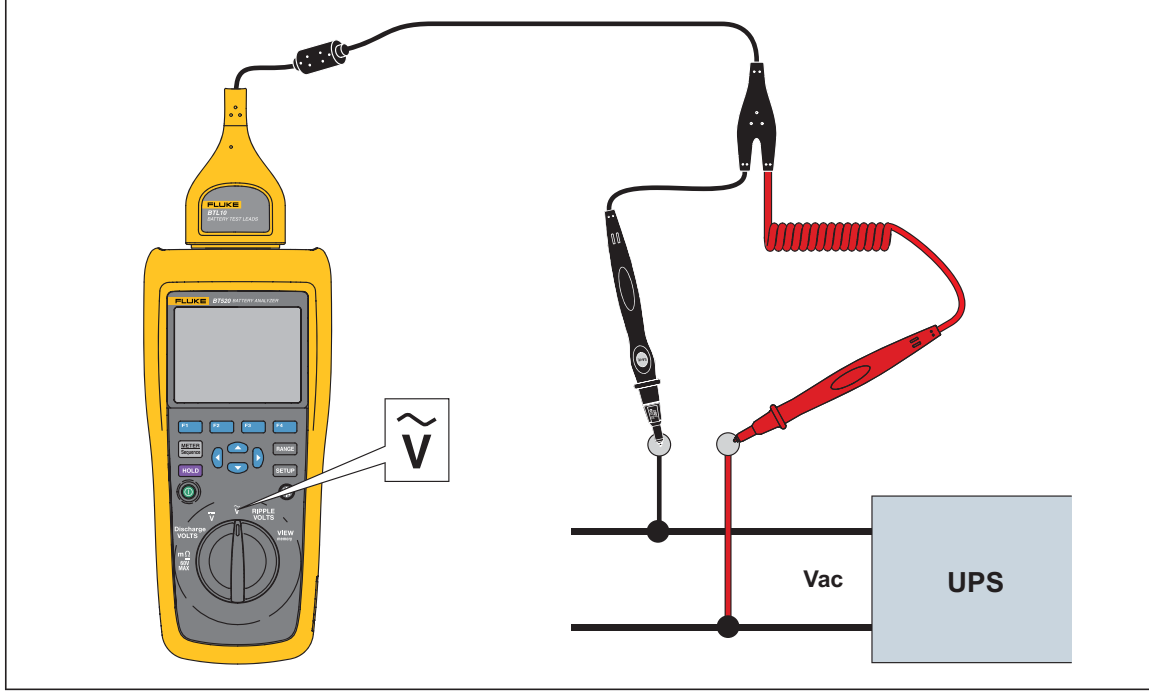

Şekil 3-4. AC Gerilimini Ölçme

hsn021.eps

Ölçüm Aralığı

AC gerilimi ölçümünün yalnızca bir aralığı vardır: 600 V. Frekans ölçümü otomatik ölçüm aralığı ayarlamayı kullanır. Bu, değiştirilemez.

AC Gerilimi Değerlerini Kaydetme

Ölçüm Cihazı modunda mevcut AC gerilimi değerini ve zaman damgasını kaydetmek için **Save (Kaydet)** tuşuna basın. Kaydedilen tüm veriler kronolojik sırada depolanır.

Sıra modunda mevcut AC gerilimi değerini ve zaman damgasını kaydetmek için **Save (Kaydet)** tuşuna basın. Mevcut pil numarası otomatik olarak 1 artar. Test edilen noktaya karşılık gelen hücre dolar ve imleçler ileriye gider.

Not

Bir profile en fazla 20 AC gerilimi değeri kaydedilebilir.

Dalgalı Gerilimi Ölçme

Ürün, AC dalgası olarak da bilinen DC gerilimindeki AC bileşenini ölçebilir. Yüksek AC dalgası, pilin aşırı ısınmasına neden olabilir ve pil ömrünü olumsuz etkileyebilir. Ayrıca sistemde ekstra enerji kaybına yol açabilir.

Dalgalı gerilimi ölçmek için döner anahtarı **RIPPLE VOLTS** konumuna çevirin.

Ölçüm Aralığını Ayarlama

Dalgalı gerilim fonksiyonunda hem AC gerilimi hem de DC gerilimi varsayılan olarak otomatik ölçüm aralığı kullanır.

Ac gerilimi için aralığı manuel olarak ayarlamak için **RANGE** tuşuna basarak 600 mV - 6000 mV arasında geçiş yapın.

DC gerilimi ölçümü otomatik ölçüm aralığı kullanır. Bu, değiştirilemez.

Dalgalı Gerilim Değerlerini Kaydetme

Ölçüm Cihazı modunda mevcut dalgalı gerilim değerini ve zaman damgasını kaydetmek için **Save (Kaydet)** tuşuna basın. Kaydedilen tüm veriler kronolojik sırada depolanır.

Sıra modunda mevcut dalgalı gerilim değerini ve zaman damgasını kaydetmek için **Save (Kaydet)** tuşuna basın. Mevcut pil numarası otomatik olarak 1 artar. Test edilen noktaya karşılık gelen hücre dolar ve imleçler ileriye gider.

Not

Bir profile en fazla 20 dalgalı gerilim değeri kaydedilebilir.

TL175'le Gerilimi Ölçme

Ürün, TL175 test ucuyla Boşaltma Voltları, VDC, VAC ve Dalgalı Voltlar değerlerini ölçebilir.

Gerilimi ölçmek için:

1. TL175'i BTL_A adaptöre bağlayın.
2. BTL_A adaptörü ürüne bağlayın.
3. Döner anahtarı gereken konuma çevirin.

Ölçümle ilgili bilgi almak için "Boşaltma Voltlarını Ölçme", "DC Gerilimini Ölçme", "AC Gerilimini Ölçme" ve "Dalgalı Gerilimi Ölçme" bölümlerine bakın.

Şekil 3-5'da örnek olarak TL175 test ucuyla DC geriliminin nasıl ölçüleceği gösterilmektedir.

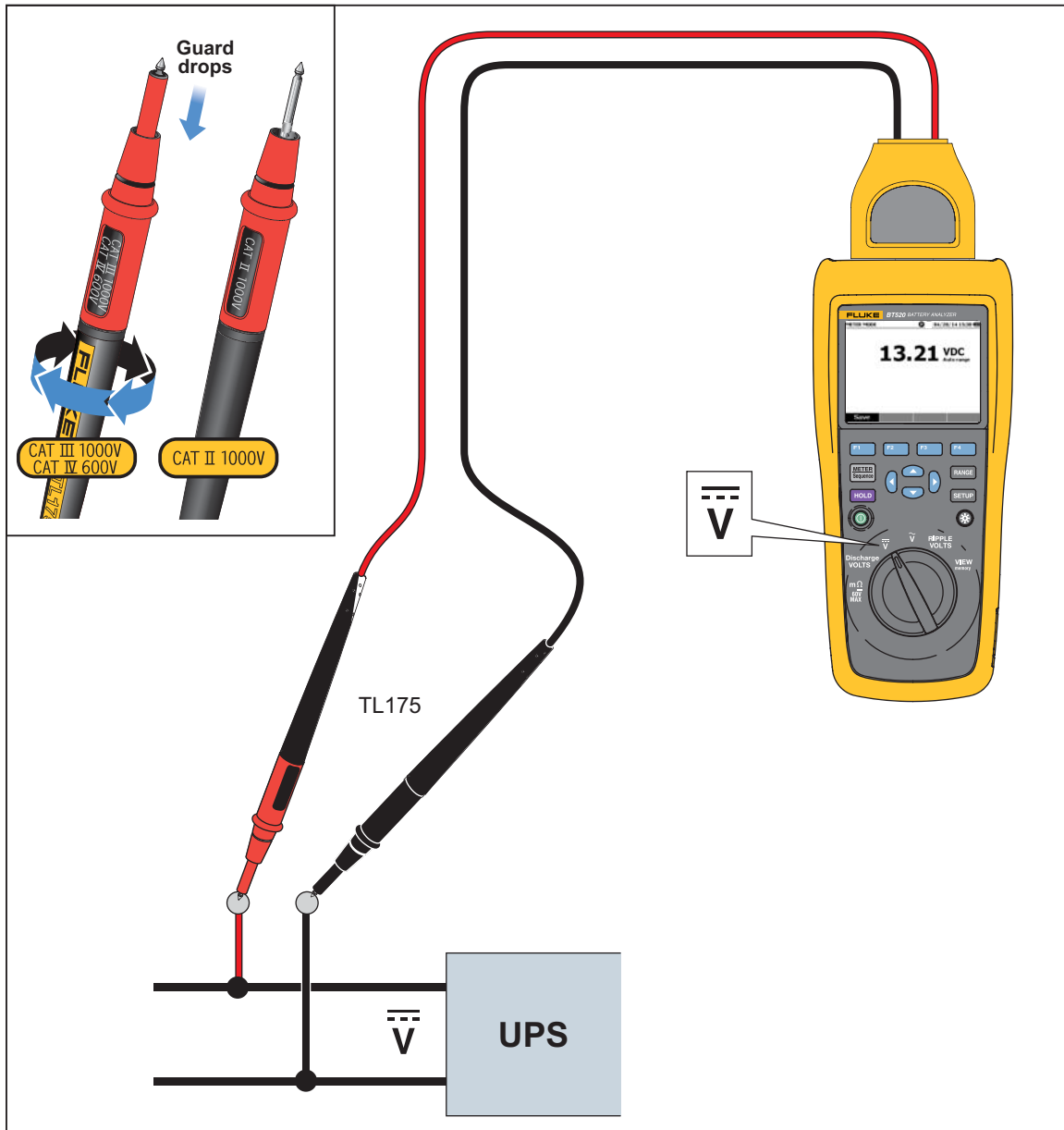

Şekil 3-5. TL175'le DC Gerilimini Ölçme

hsn053.eps

Bölüm 4

BTL20 Interactive Test Probe'u Kullanma

Giriş

Ürünle birlikte BTL20 Interactive Test Probe verilir. Bu bölümde etkileşimli test probunun nasıl kullanılacağı açıklanmaktadır.

BTL20'e Genel Bakış

⚠⚠ Uyarı

Elektrik çarpması, yangın veya yaralanma riskini önlemek için kolu dokunma bariyerinin gerisinden tutun (8).

Şekil 4-1'de BTL20 Interactive Test Probe gösterilmektedir. Tablo 4-1'de öğeler açıklanmaktadır.

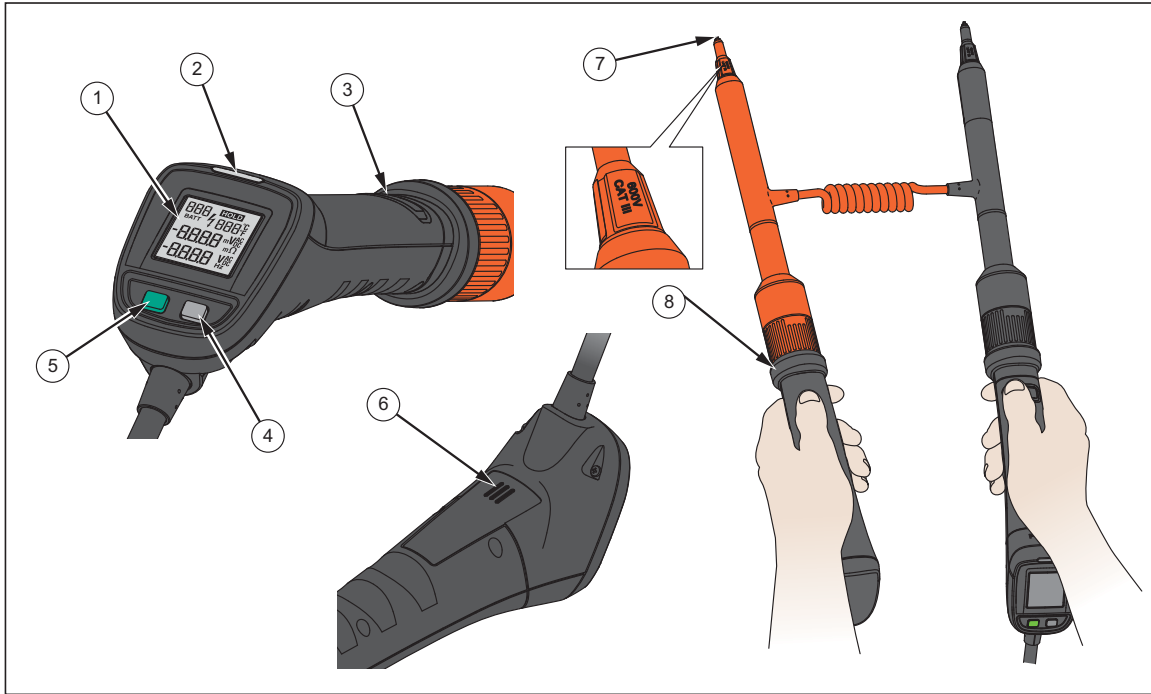

Şekil 4-1. BTL20 Interactive Test Probe

hsz2022.eps

Tablo 4-1. Etkileşimli Test Probu Öğeleri

Öge Numarası	Ad	Fonksiyon
①	Ekran	Ölçüm değerleri ve pil kimliği gibi bilgileri gösterir.
②	LED	Ölçüm durumunu belirtir. Yeşil Başarılı, turuncu Uyarı ve kırmızı Hata anlamına gelir.
③	Kayıt düğmesi	Ölçüm değerini manuel olarak kaydeder.
④	Arkadan aydınlatma tuşu	Etkileşimli test probu için arkadan aydınlatmayı açar veya kapatır.
⑤	Güç tuşu	Etkileşimli test probunu açar veya kapatır.
⑥	Hoparlör	Etkinleştirildiğinde sesli hatırlatıcıları (BAŞARILI, UYARI, HATA ve pil numarası) çalar.
⑦	Prob ucu	Etkileşimli test probunu ölçülen üniteye bağlar. Prob uçları değiştirilebilir.
⑧	Dokunma bariyeri	Yaralanmayı önlemek için kolu dokunma bariyerinin gerisinden tutun.

Probu Ürüne Bağlama

Etkileşimli test probunu kullanmadan önce ürüne bağlayın.

Sesi Ayarlama

Etkileşimli test probu, sesli hatırlatıcılar çalabilen bir hoparlöre sahiptir.

Sesi ayarlamak için:

1. **SETUP** tuşuna basarak Setup (Ayarlar) ekranını açın.
2. **↙** tuşunu kullanarak **Handle (Kol)** öğesini vurgulayın ve **Select (Seç)** tuşuna basın. **Audio (Ses)** vurguludur.
3. **Select (Seç)** tuşuna basın.
4. **↶** ve **↷** tuşlarını kullanarak **Disable (Devre dışı bırak)**, **Threshold result (Eşik sonucu)**, **Battery number (Sayısı)** veya **Both (Her ikisi de)** öğesini vurgulayın.
5. **Confirm (Onayla)** tuşuna basın.
6. Setup (Ayarlar) ekranına dönmek için **Back (Geri)** tuşuna basın.

Gücü Açma/Kapatma

Etkileşimli test probe ürününden güç alır.

Etkileşimli test probe ürüne bağlandığında otomatik olarak açılır.

Etkileşimli test probunun gücünü açmak veya kapatmak için prob ekranının altındaki güç tuşuna basın.

Ürünün pil gücünü korumak için kol ekranının altındaki güç tuşuna basın.

Not

Etkileşimli test probe kapatıldığında ekran, LED gösterge, Kayıt düğmesi, hoparlör ve sıcaklık ölçümü fonksiyonu devre dışı kalır. Başka ölçümler yapmak ve ürünün ekranındaki değerleri görmek için probe kullanmaya devam edebilirsiniz.

Ekranı Anlama

Tablo 4-1'de BTL20 etkileşimli test probe ekranındaki tipik öğeler açıklanmaktadır.

Tablo 4-2. BTL20 Ekranındaki Tipik Öğeler

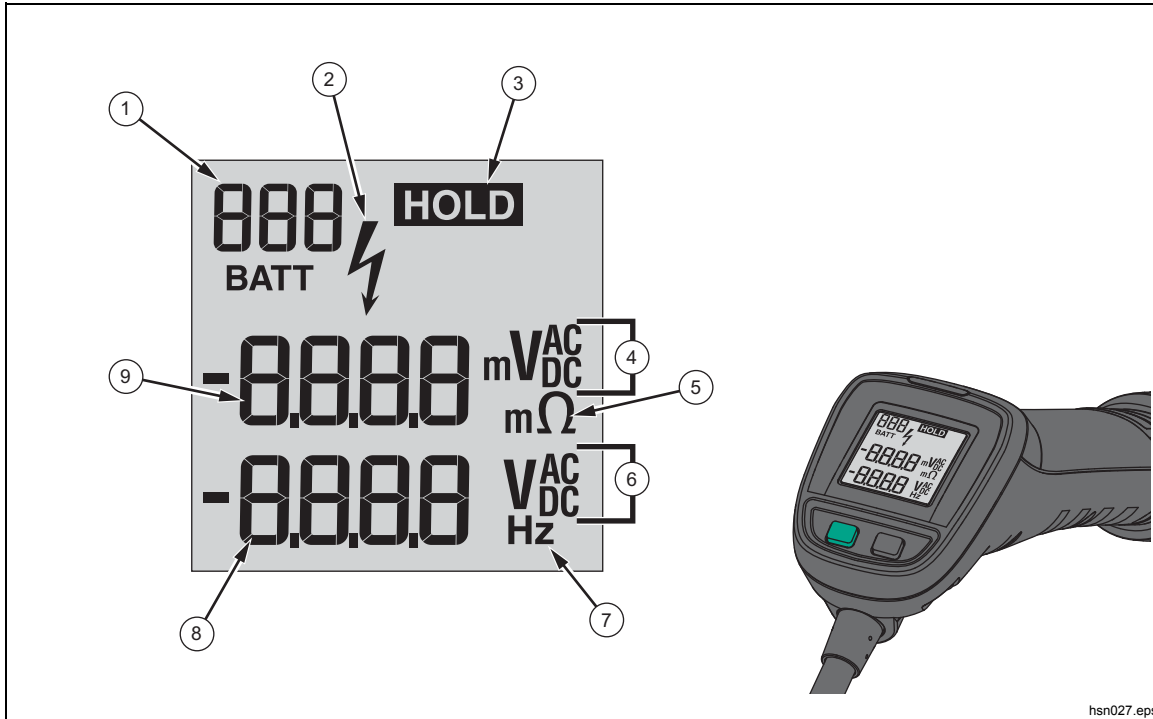

hsn027.eps

Öge Numarası	Açıklama	Öge Numarası	Açıklama
①	Pil Kimliği (Sıra modu)	⑥	V AC veya V DC
②	Tehlikeli gerilim	⑦	Frekans birimi
③	Otomatik Tutma fonksiyonu etkin.	⑧	Gerilim veya frekans değeri
④	V AC, mV AC veya V DC	⑨	Gerilim veya direnç değeri
⑤	Direnç birimi		

Uzun ve Kısa Geniřleticiler

Őekil 4-2'de uzun ve kısa geniřleticilerin nasıl deęiřtirileceęi gsterilmektedir.

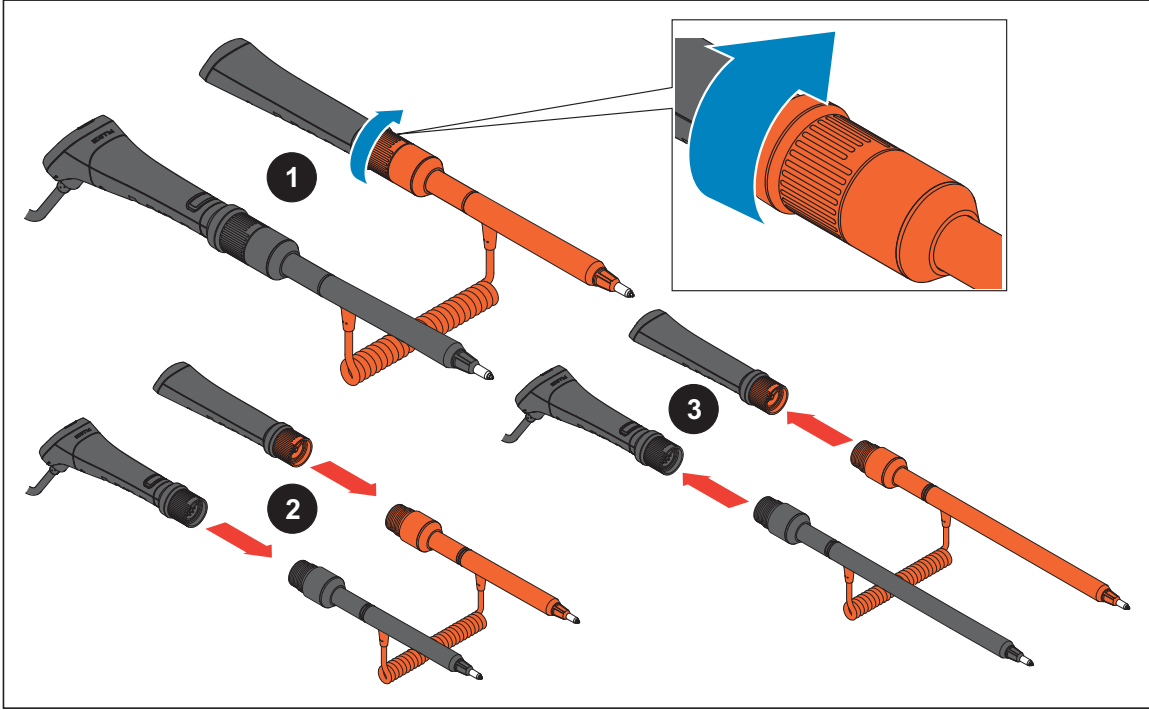

Őekil 4-2. Uzun ve Kısa Geniřleticiler

hsn024.eps

Not

Doęru deęerler almak iin kollar ve geniřleticiler arasındaki konektörler sıkıca baęlanmış olmalıdır.

Prob Uçlarını Deęiřtirme

řekil 4-3'te prob uçlarının nasıl deęiřtirileceęi gsterilmektedir.

⚠⚠ Uyarı

Elektrik çarpması, yangın veya yaralanma riskini önlemek için farklı CAT ortamlarında doęru uç kapaklarını (CAT II veya CAT III) kullanın.

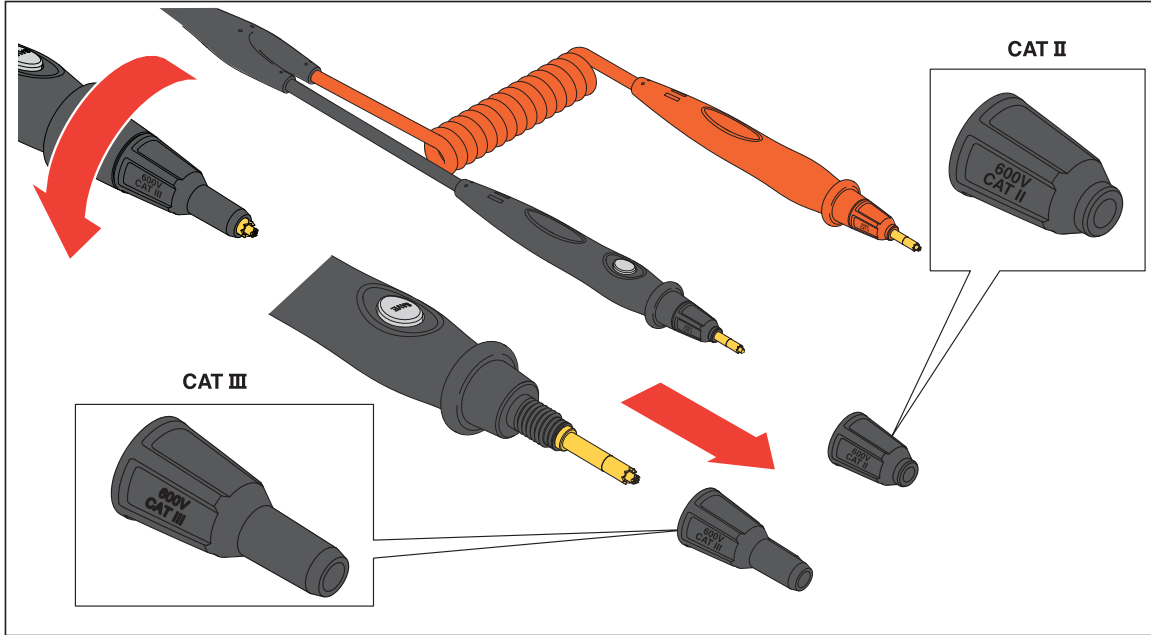

řekil 4-3. Prob Uçlarını Deęiřtirme

hsz026.eps

Takılabilir Feneri Kullanma

Etkileşimli test probu, aydınlatma için takılabilir fener aksesuarına sahiptir. Fener aksesuarı iki değiştirilebilir 3 volt saat piliyle çalışır ve pil ömrü 10 saattir.

Şekil 4-4'te fenerin proba nasıl takılacağı, fenerin nasıl açılıp kapatılacağı ve fenerin pillerinin nasıl değiştirileceği gösterilmektedir.

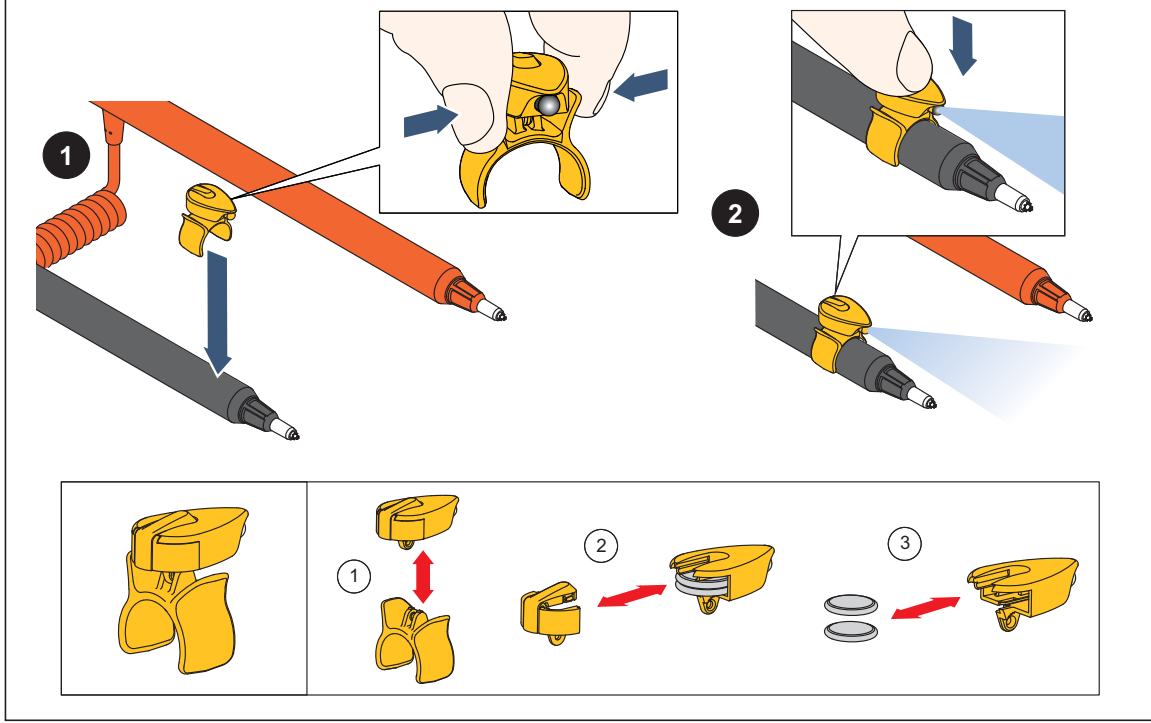

Şekil 4-4. Takılabilir Fener

hsn025.eps

Sıfır Kalibrasyonu

Test probu her değiştirildiğinde sıfır kalibrasyonu yapmak gerekir.

Sıfır kalibrasyonu yapmak için:

1. Sıfır kalibrasyonu kartını düz bir yüzeye yatay olarak yerleştirin. Bkz. Şekil 4-5.
2. Setup (Ayarlar) menüsünde sıfır kalibrasyonunu ayarlayın.
 - a. **SETUP** tuşuna basın.
 - b. **General (Genel)** vurgulanana kadar ∇ tuşuna basın.
 - c. **Select (Seç)** tuşuna basın.
 - d. **Zero calibration (Sıfır kalibrasyonu)** vurgulanana kadar ∇ tuşuna basın.
 - e. **Zero (Sıfır)** tuşuna basın.
3. Kırmızı ve siyah prob uçlarını kalibrasyon deliklerine sokun.
4. **Calibre (Kalibre et)** tuşuna basın.

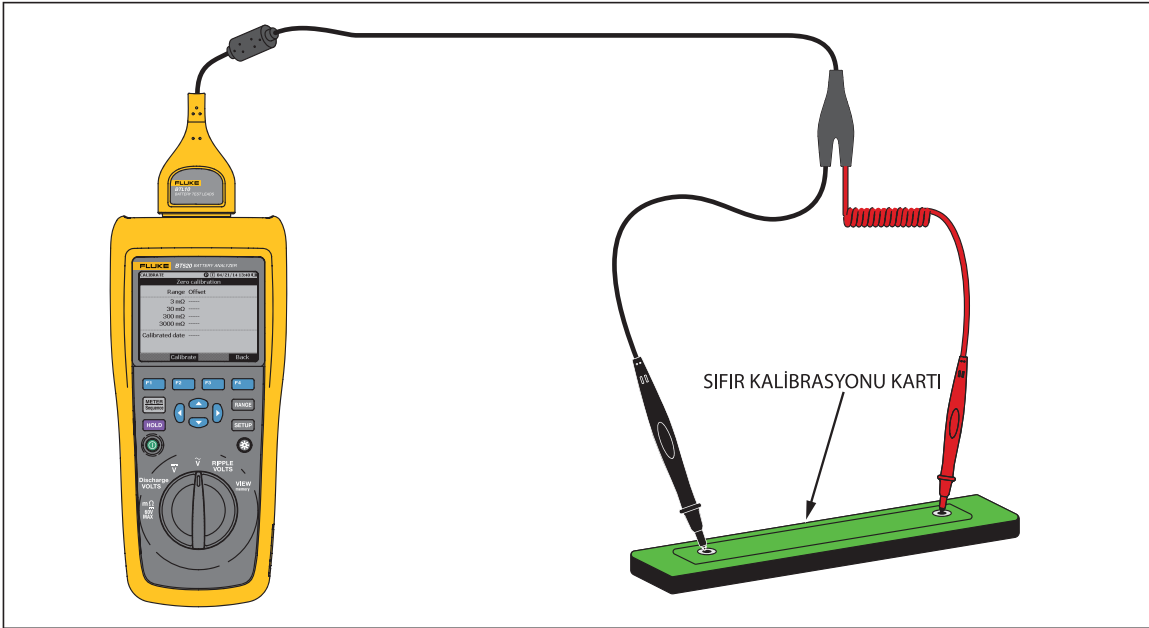

Şekil 4-5. Sıfır Kalibrasyonunu Ayarlama

hsy028.eps

Ürün, tüm fonksiyon aralıkları için sıfır kalibrasyonunu başlatır. Sıfır kalibrasyonu tamamlandıktan sonra ürün kalibrasyonun başarılı olduğunu belirtmek için bip sesi çıkarır ve sıfır kalibrasyonu modundan otomatik olarak çıkar.

Not

Sıfır kalibrasyonu sırasında prob uçlarının iç ve dış pimlerinin kalibrasyon kartına tamamen bağlı olduğundan emin olun.

Bölüm 5

Belleği Görüntüleme



Giriş

Bu bölümde ürünün belleğine manuel veya otomatik olarak kaydedilmiş ölçüm verilerinin nasıl görüntüleneceği açıklanmaktadır.

Ürün, görüntülenebilecek ölçüm verilerinin depolandığı bir dahili belleğe sahiptir. Ölçüm Cihazı modu ve Sıra modundaki ölçüm verileri ayrı olarak gösterilir. Toplam bellek kullanımı Setup (Ayarlar) menüsünde görülebilir.

Ölçüm Cihazı Modunda Kaydedilen Verileri Görüntüleme

Ölçüm Cihazı modunda kaydedilen ölçüm verilerini görüntülemek için:

1. Döner anahtarı **VIEW memory** konumuna çevirin.
2. Ekranın sol üst köşesinde **MEMORY – METER (BELLEK - ÖLÇÜM CİHAZI)** görünene kadar  tuşuna basın.
3. Bellek öğelerini görüntüleyin ve gerektiğinde sonraki sayfayı görüntülemek için **Next (Sonraki)** tuşuna basın.
4.  tuşunu kullanarak şu dört veri seti arasında geçiş yapın: **mΩ.V**, **VDC**, **VAC** ve **Ripple (Dalga)**.

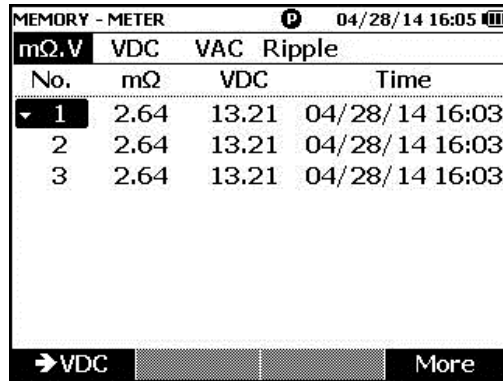



MEMORY - METER		04/28/14 16:05	
mΩ.V	VDC	VAC	Ripple
No.	mΩ	VDC	Time
1	2.64	13.21	04/28/14 16:03
2	2.64	13.21	04/28/14 16:03
3	2.64	13.21	04/28/14 16:03

→VDC More

hsn063.jpg

Ölçüm Cihazı Modunda Kaydedilen Verileri Silme

Ölçüm Cihazı modunda kaydedilen verileri silmek için:

1. Döner anahtarı **VIEW memory** konumuna çevirin.
2. Ekranın sol üst köşesinde **MEMORY – METER (BELLEK - ÖLÇÜM CİHAZI)** görünene kadar  tuşuna basın.
3. Silinecek veri ekranda görüldüğünde **More (Daha fazla)** tuşuna basın.
 - a. Veri girişlerini tek tek silmek için  ve  tuşlarını kullanarak bir veri girişini vurgulayın ve **Delete (Sil)** tuşuna basın.

Ekranında **Confirm to delete the reading? (Okuma silinsin mi?)** mesajı görüldüğünde

Delete (Sil) tuşuna basın.
 - b. Ölçüm setindeki tüm verileri silmek için **Delete all (Tümünü sil)** tuşuna basın.

Ekranında **Confirm to delete the reading? (Okuma silinsin mi?)** mesajı görüldüğünde **Delete (Sil)** tuşuna basın.

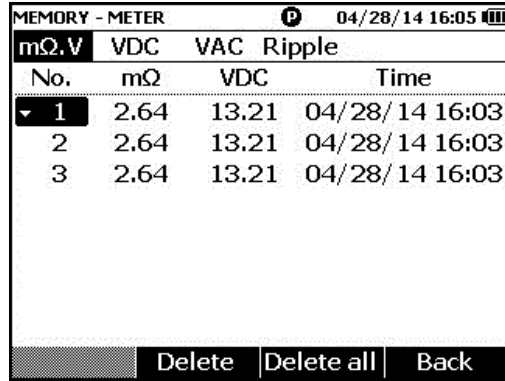





MEMORY - METER					04/28/14 16:05
mΩ.V	VDC	VAC	Ripple		
No.	mΩ	VDC	Time		
1	2.64	13.21	04/28/14 16:03		
2	2.64	13.21	04/28/14 16:03		
3	2.64	13.21	04/28/14 16:03		

Delete Delete all Back

hsn064.jpg

Sıra Modunda Kaydedilen Profilleri Görüntüleme

Sıra modunda kaydedilen ölçüm verilerini görüntülemek için:

1. Döner anahtarı **VIEW memory** konumuna çevirin.
2. Ekranın sol üst köşesinde **MEMORY – SEQUENCE (BELLEK - SIRA)** görünene kadar  tuşuna basın.
Ekranında Load profile (Profili yükle) menüsü görünür.
3.  ve  tuşlarını kullanarak bir profili vurgulayın ve **View (Görüntüle)** tuşuna basın.
4. Bellek öğelerini görüntüleyin ve gerektiğinde sonraki sayfayı görüntülemek için **Next (Sonraki)** tuşuna basın.
5.  tuşunu kullanarak şu dört veri seti arasında geçiş yapın: **mΩ.V**, **Dis.V**, **VDC**, **VAC** ve **Ripple (Dalga)**.



MEMORY - SEQUENCE		04/28/14 15:57	
mΩ.V	Dis.V	VDC	VAC Ripple
No.	mΩ	VDC	Time
1	2.64	13.21	04/28/14 15:44
2	2.64	13.21	04/28/14 15:44
3	2.64	13.21	04/28/14 15:44
4	2.64	13.21	04/28/14 15:44
5	---	---	
6	---	---	
7	2.64	13.21	04/28/14 15:45

→Dis.V Next Back

hsn065.jpg

Sıra Modunda Kaydedilen Profilleri Silme

Sıra modunda kaydedilen verileri silmek için:

1. Döner anahtarı **VIEW memory** konumuna çevirin.
2. Ekranın sol üst köşesinde **MEMORY – SEQUENCE (BELLEK - SIRA)** görünene kadar  tuşuna basın.
3. Ekranında **View profile (Profili görüntüle)** menüsü görüldüğünde  ve  tuşlarını kullanarak bir profili vurgulayın ve **More (Daha fazla)** tuşuna basın.
 - a. Yalnızca vurgulanan profili silmek için **Delete (Sil)** tuşuna basın.
Ekranında **Confirm to delete current profile? (Geçerli profil silinsin mi?)** mesajı görüldüğünde **Delete (Sil)** tuşuna basın.
 - b. Tüm profilleri silmek için **Delete all (Tümünü sil)** tuşuna basın.

mΩ.V	Dis.V	VDC	VAC	Ripple
No.	mΩ	VDC		Time
1	2.64	13.21		04/28/14 15:44
2	2.64	13.21		04/28/14 15:44
3	2.64	13.21		04/28/14 15:44
4	2.64	13.21		04/28/14 15:44
5	---	---		
6	---	---		
7	2.64	13.21		04/28/14 15:45

hsn066.jpg

No.	Name
1	Fluke-ABC 500kVA-1-1

hsn067.jpg

4. Ekranda **Confirm to delete all profiles? (Tüm profiller silinsin mi?)** mesajı görüldüğünde **Delete (Sil)** tuşuna basın.

Bölüm 6 PC Bağlama

Giriş

Bu bölümde ürünün bir PC'ye nasıl bağlanacağı açıklanmaktadır.

Ürünü PC'ye Bağlama

Üründe bulunan USB bağlantı noktasını kullanarak ürünü USB kablosuyla PC'ye bağlayabilirsiniz. Bkz. Şekil 6-1.

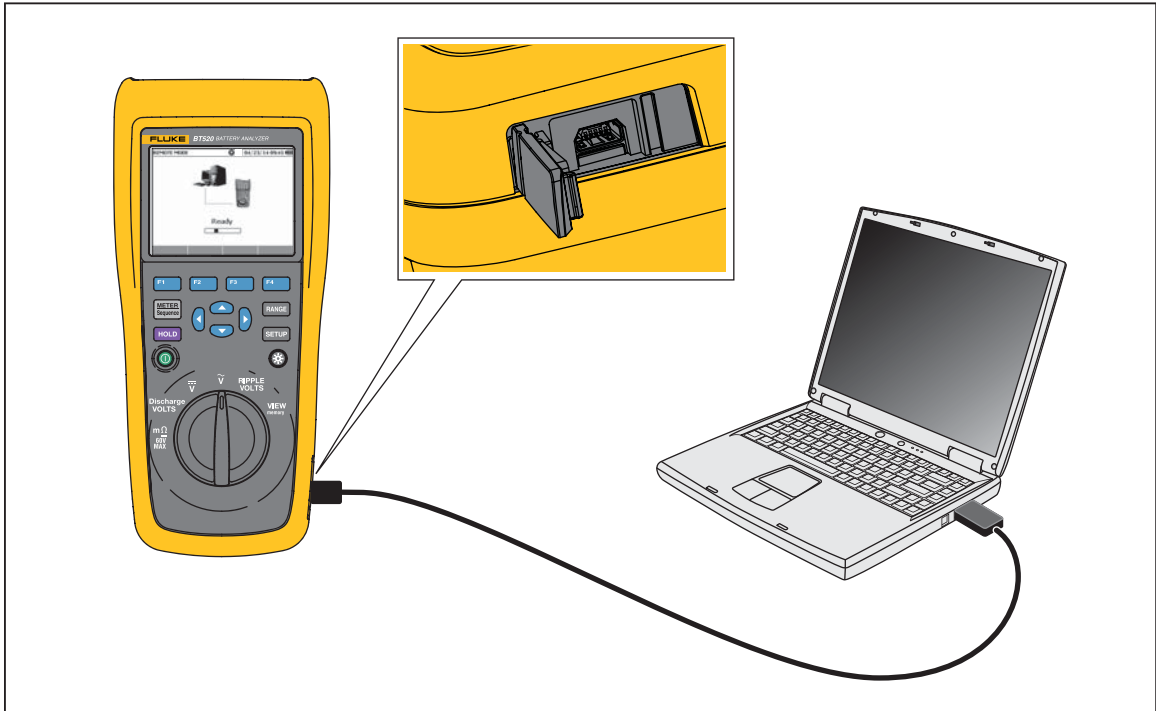

Şekil 6-1. PC'ye Bağlama

hsn030.eps

Ürün PC'ye bağlandığında PC uygulaması:

- Ürün belleğindeki verileri görüntüleyebilir
- Ürün belleğindeki verileri dışa aktarabilir
- Ürün belleğine veri aktarabilir
- Ürün belleğindeki verileri silebilir
- Ürünün belleğini yükseltebilir

Not

Uygulamanın nasıl kullanılacağını öğrenmek için lütfen PC uygulamasının yardım dosyasına bakın.

Bölüm 7

Bakım

Giriş

Bu bölümde temel bakım prosedürleri açıklanmaktadır.

⚠️⚠️ Uyarı

Ürünün güvenli çalıştırılması ve bakımı için:

- Yalnızca belirtilen yedek parçaları kullanın.
- Yalnızca belirtilen yedek sigortaları kullanın.
- Ürünü onaylı bir teknisyene tamir ettirin.
- Ürünü çalıştırmadan önce pil kapağı kapatılmalı ve kilitlenmelidir.
- Piller, yanıklara ve patlamalara neden olabilecek tehlikeli kimyasallar içerir. Kimyasallara maruz kalınması durumunda maruz kalan yeri suyla yıkayın ve tıbbi yardım alın.
- Ürünü temizlemeden önce giriş sinyallerini çıkarın.
- Pil hücrelerini veya pil paketlerini sökmeyin veya ezmeyin.
- Pil hücrelerini veya pil paketlerini ısıya veya ateşe yaklaştırmayın. Güneş ışığında bırakmayın.
- Ekrandaki zayıf pil göstergesi Ürünün ölçüm yapmasını engelleyebilir.
- Pil paketini çocuklardan ve hayvanlardan uzak tutun.
- Pil paketlerini mekanik şoklar gibi ağır etkilere maruz bırakmayın.
- Özel olarak bu Ürün ile birlikte sunulan şarj cihazı dışında başka bir şarj cihazı kullanmayın.
- Fluke tarafından bu ürünle kullanımı onaylanmayan ya da bu ürün için özel üretilmemiş pilleri kullanmayın.
- Pil kapağını açmadan önce tüm problemleri, test uçlarını ve aksesuarları çıkarın.
- Pil sızıntısı olması durumunda, kullanmadan önce ürünü onarın.

- **Ürün uzun bir süre kullanılmayacaksa veya pil üreticisi tarafından belirtilen değerin üzerindeki sıcaklıklarda saklanacaksa pilleri çıkarın. Piller çıkarılmazsa pil sızıntısı Ürüne zarar verebilir.**
- **Üründen önce pil şarj cihazını elektrik prizine bağlayın.**
- **Pili şarj etmek için yalnızca Fluke tarafından onaylanan güç adaptörlerini kullanın.**
- **Hücreleri ve pil paketlerini temiz ve kuru tutun. Kirli konektörleri kuru ve temiz bir bezle temizleyin.**
- **Hücreleri veya pilleri uçların kısa devre yapabileceği bir yerde saklamayın.**
- **Sigorta devamlılığında emin olun. Koruyucu sigorta açılırsa tüm prob ucu iletkenleri kısa devre yapacak ve mΩ fonksiyonu 'OL' mesajını gösterecektir.**
- **Kıvılcımlara karşı sürekli koruma sağlamak için yanmış bir sigortayı yalnızca tam benzeri ile değiştirin.**
- **Uzun süreli bekletildikten sonra maksimum performansa erişmek için pil paketlerini birkaç kez şarj edip boşaltmak gerekebilir.**

Pil Paketini Takma veya Deęiřtirme

⚠⚠ Uyarı

Pil kapaęı aıkken rn asla alıřtırmayın. Tehlikeli gerilim aıęa ıkabilir.

Pil paketini takmak veya deęiřtirmek iin:

1. rnn kapalı olduęundan emin olun.
2. Tm problemleri ve/veya test ularını ıkarın.
3. rnn arkasındaki pil kapaęının kilidini aın. Vidayı yarım tur evirin.
4. Pil paketini takın.
5. Pil kapaęını niteye geri takın.
6. Vidayı sıkın.

řekil 7-1'de pil paketinin nasıl takılacaęı veya deęiřtirileceęi gsterilmektedir.

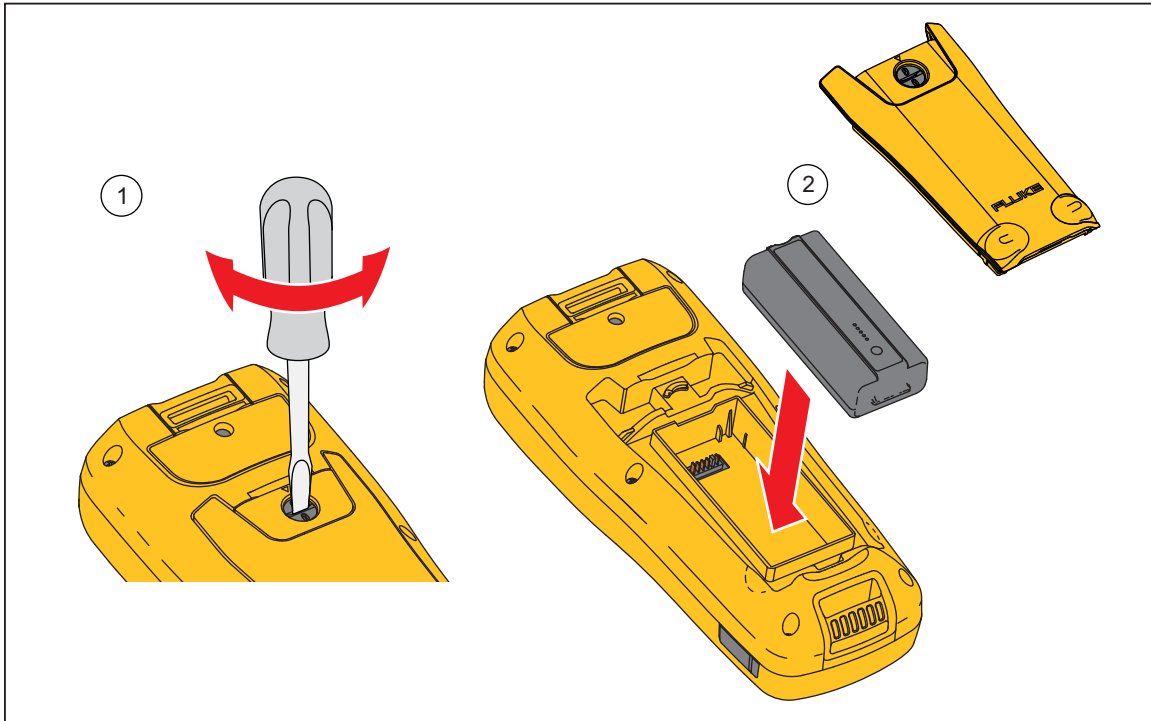

řekil 7-1. Pil Paketini Takma veya Deęiřtirme

hsz005.eps

Sigortayı Deęiřtirme

⚠⚠ Uyarı

Olası elektrik arpması, yangın ve yaralanmaları önlemek için:

- Yalnızca belirtilen yedek sigortaları kullanın.
- Kıvılcımlara karşı sürekli koruma sağlamak için yanmış bir sigortayı yalnızca tam benzeri ile deęiřtirin.

Sigortayı deęiřtirmek için:

1. Ürünün kapalı ve test uçlarının bağlantısının kesilmiş olduğundan emin olun.
2. Bir tornavida kullanarak ürünün üst kısmındaki sigorta kapağını tutan vidayı gevřetin.
3. Yeni sigortayı takın.
4. Sigorta kapağını geri takın.
5. Sigorta kapağı vidasını sıkın.

Bkz. Őekil 7-2.

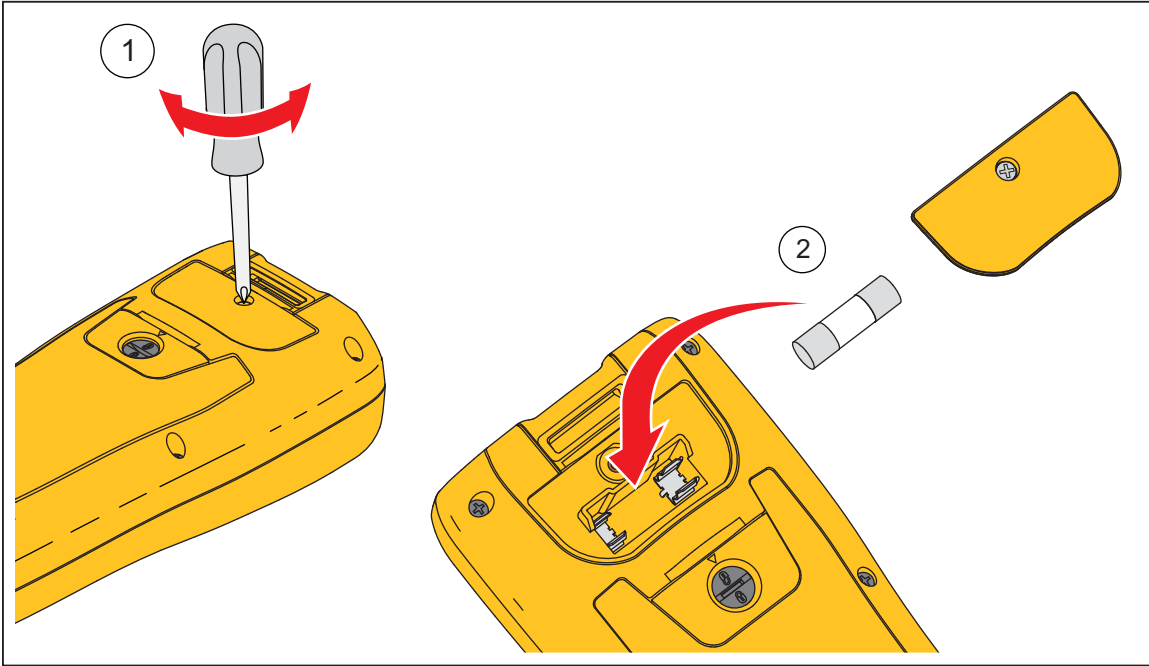

Őekil 7-2. Sigortayı Deęiřtirme

hsz006.eps

Ürünü temizleme

⚠️⚠️ Uyarı

Ürünün güvenli bir şekilde çalışması ve bakımdan geçirilmesi için temizlik sırasında ürünü ve tüm aksesuarlarını tüm gerilim kaynaklarından çıkarın.

Ürünü nemli bir bez ve yumuşak sabunla temizleyin. Aşındırıcı veya çözünür maddeler ya da alkol kullanmayın. Bunlar üründeki işaretlere ve etiketlere zarar verebilir.

Pili Şarj Etme

Teslimat sırasında Lityum iyon piller boş olabilir ve tam şarj kapasitesine ulaşmaları için (test aracı kapalı olarak) 4 saat şarj edilmelidir. Piller tamamen şarj olduklarında 8 saat kullanım ömrü sunar.

Piller kullanıldığında, ekranın üstündeki pil göstergesi pillerin durumu hakkında size bilgi verir.

Pilleri şarj etmek ve cihaza güç vermek için pil şarj cihazını Şekil 7-3'te gösterilen şekilde bağlayın.

⚠️ Dikkat

Şarj sırasında pillerin aşırı ısınmasını engellemek için teknik özelliklerde belirtilen izin verilen ortam sıcaklığını aşmayın.

Not

Şarj sırasında tüm ölçüm fonksiyonları devre dışı kalır ve LCD şarj durumunu görüntüler.

Şarj cihazı, örneğin hafta sonu gibi uzun süre boyunca bağlı kalırsa, herhangi bir hasar meydana gelmez. Cihaz şarjı otomatik olarak sonlandırır.

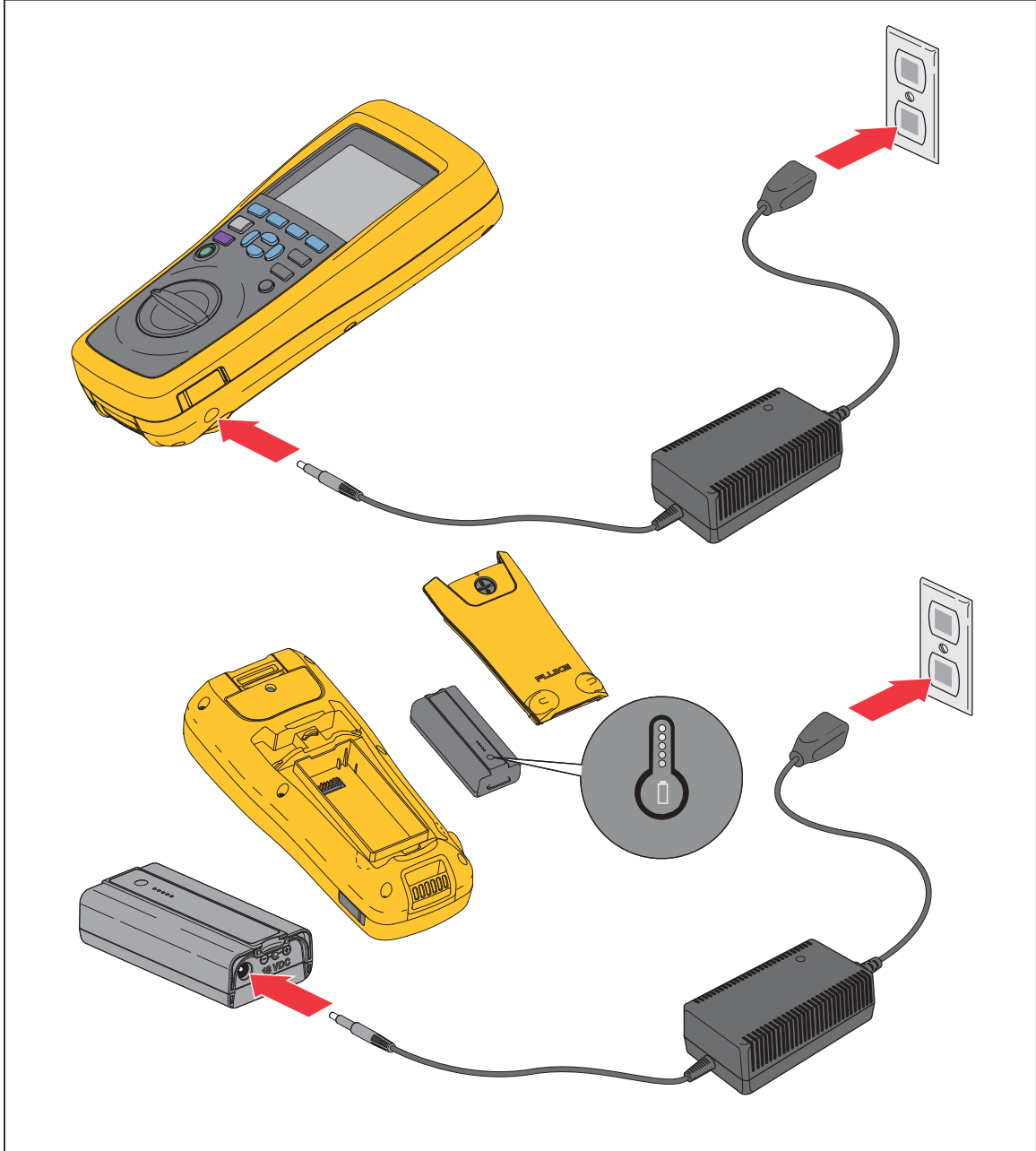

Şekil 7-3. Pili Şarj Etme

hsn032.eps

Parçalar ve Aksesuarlar

Tablo 7-1'de kullanıcı tarafından değiştirilebilir parçalar ve aksesuarlar listelenmiştir. Yedek parça ya da ek aksesuar sipariş etmek için en yakın Fluke Servis Merkezi ile iletişime geçin. "Fluke ile Bağlantı Kurun" bölümüne bakın.

Tablo 7-1. Parçalar ve Aksesuarlar

Öge Numarası	Açıklama	Fluke Parça Numarası	Adet
①	BTL10, Basic Test Lead	--	1
②	TL175, TwistGuard™ Test Leads	--	1
③	BTL_A, Voltage/Current Probe Adapter	--	1
④	L300, Takılabilir Fener	4463544	2
⑤	BTL20, Interactive Test Probe seti, genişleticili	--	1
⑥	BP500, 7.4 V 3000 mAh Lityum iyon pil	4398817	1
⑦	BC500, 18 V AC şarj cihazı	4459488	1
⑧	Güç kablosu	--	1
⑨	Standart mini-b USB kablosu (kablo uzunluğu: 1 m)	4499448	1
⑩	BCR, Sıfır kalibrasyonu kartı	4497419	1
⑪	Omuz askısı	4462888	1
⑫	Kemer askısı	4490316	1
⑬	Manyetik plaka	4329190	1
⑭	C500L Yumuşak taşıma kutusu, büyük	4497130	1
⑮	Yedek sigorta	943121	2
⑯	Kağıt pil etiketleri	4499453	100
⑰	Güvenlik Formu	4453942	1
⑱	Garanti kartı	2396000	1
⑲	Hızlı Başvuru Kılavuzu	4453956	1
⑳	FlukeView® Pil (CD), USB sürücüsünü ve tüm dillerde kılavuzları içerir	4529552	1

